

REVO®

# pico IR

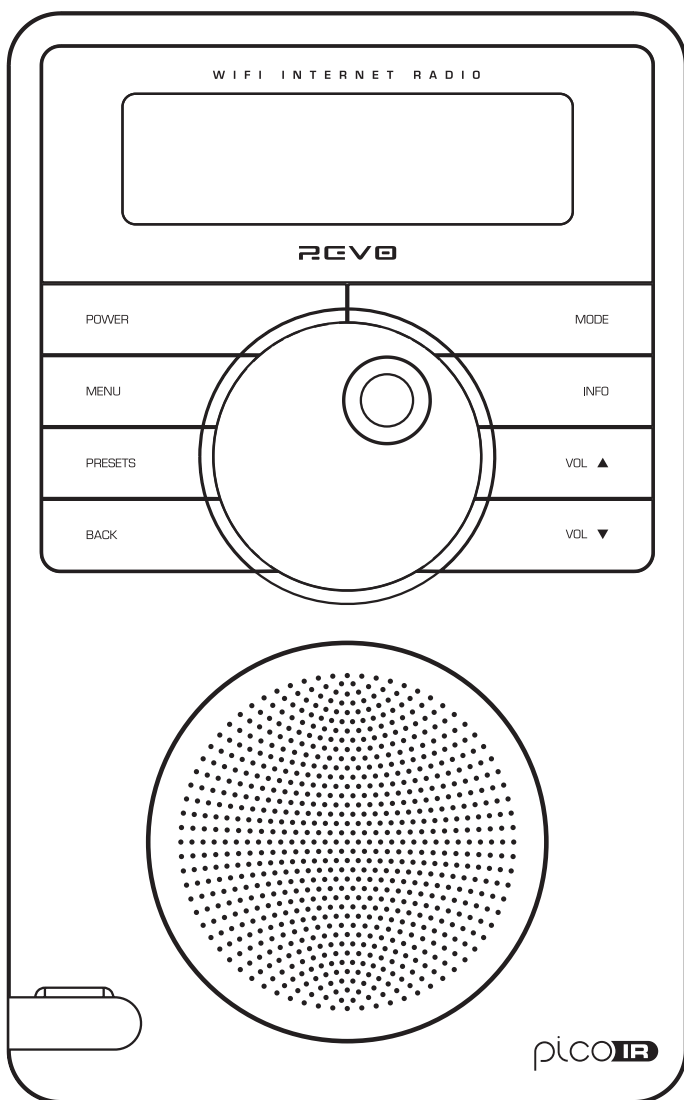

## ■ Operating Guide

■ Guide de Fonctionnement ■ Bedienungsanleitung ■ Mode d'emploi ■ Bruksanvisning

# Contents

■ <b>Welcome to Pico IR</b>	<b>3</b>	Help	8
Pico Overview	3	■ <b>Internet Radio Portal</b>	<b>8</b>
Warranty + Warranty Registration	3	Access Additional Features	8
■ <b>Before Getting Started</b>	<b>3</b>	Registering Your Radio	8
Wi-Fi Internet Connection	3	■ <b>Music Player Mode</b>	<b>9</b>
Registering Your Radio	3	Windows PC Set-UP	9
■ <b>Controls and Connections</b>	<b>4</b>	Apple Mac Set-Up	10
■ <b>Remote Control</b>	<b>4</b>	■ <b>FM Mode</b>	<b>11</b>
■ <b>Powering Pico</b>	<b>4</b>	■ <b>MPort Mode</b>	<b>11</b>
■ <b>Remote Control Operation</b>	<b>4</b>	■ <b>System Setup</b>	<b>12</b>
■ <b>Getting Started</b>	<b>5</b>	Info	12
Pico's Control Method	5	■ <b>Troubleshooting</b>	<b>12</b>
Pico's Menus Explained	5		
■ <b>Internet Radio Mode</b>	<b>6</b>		
Connecting To Broadband Network	6		
Using Internet Radio Features	7		
Choosing A Station	7		
Choosing A Podcast	7		
My Favourites	8		
My Added Stations	8		

## Preface

### Copyright and Acknowledgements

Copyright © 2009 Revo Technologies Ltd.  
All rights reserved.

Revo Technologies Ltd  
The Inox Building  
Caldwellside  
Lanark  
Scotland  
United Kingdom  
ML11 7SR

Tel. 01555 66 61 61  
Int. Tel. +44 1555 66 61 61  
Fax. 01555 66 33 44  
Int. Fax. +44 1555 66 33 44  
Email. enquiries@revo.co.uk  
Website: www.revo.co.uk

The information in this guide is believed to be correct at the time of publication. However, our policy is one of continuous development and so the information is subject to change without notice.

Revo, Pico and M-Port are trademarks or registered trademarks of Revo Technologies Limited.

iPod® is a registered trademark of Apple Computer, Inc.

### Safety Warnings

Do not operate this radio near water.  
Avoid small objects and liquids from getting into this product.  
Do not remove screws or casing parts.  
Use only the power supply unit supplied.

EEC: This product has been designed and type-tested to comply with EU requirements and carries a CE mark.

**RoHS**  
COMPLIANT



### Technical Support

Should you encounter any difficulties with the operation of your Pico RadioStation, or should you suspect that it may be faulty in some way, please call our technical support department on the number below:

**01555 66 61 61**

Alternatively, email [support@revo.co.uk](mailto:support@revo.co.uk) or visit the troubleshooting section of our website at: [www.revo.co.uk/support](http://www.revo.co.uk/support)

# Welcome to Pico IR

Thank you for buying our Pico IR internet radio, we feel sure that it will provide you with years of enjoyment and reliable service.

This guide has been designed to quickly get you up-and-running and listening to your radio, offer guidance on the more complex features of this product and provide information on safety, warranty and registration.

## Pico IR Overview

### Key Benefits

- Access to thousands of radio stations
- Search by genre or country
- Access 'Listen Again' services
- Station list updates automatically
- No subscription charges

Pico IR is the go-anywhere internet radio, acting as a portal to thousands of radio stations from around the world.

Pico IR provides high quality digital audio in a splashproof casing, with the convenience of internal battery power.

Pico also provides coverage of traditional FM radio and the added benefit of doubling as an iPod ® speaker system.

Throw-in the ability to stream music from your PC or Mac, and Pico IR becomes the ultimate go-anywhere digital radio.

## Warranty

Revo Technologies Ltd warrants to the purchaser that this product will be free from parts and manufacturing defects in the course of normal use for a period of one year from the date of purchase.

This warranty does not apply in cases of accidental damage, where the case has been removed, wear and tear, negligence, modification or inappropriate use.

Should you encounter problems with this product, please contact your supplier or alternatively see page 2 of this guide for technical support contact details.

### Warranty Registration

It is a warranty condition that you register your purchase by either completing the warranty card enclosed with your radio or alternatively registering online at [www.revo.co.uk/register](http://www.revo.co.uk/register)

# Before Getting Started

## IMPORTANT

To ensure that your Pico IR is running the latest software release (and therefore has access to the latest software

features), we advise you to perform a software update. Please see page 12 of this operating guide for full details.

## Network Connection

In order to use the internet radio functions of your Pico IR you will require either a wireless (Wi-Fi) or wired LAN broadband internet connection.

For setup instructions please see page 6.

**NB.** If your wireless network is configured to use Wired Equivalent Privacy (WEP), or Wi-Fi Protected Access (WPA or WPA2) data encryption, you need to know the WEP or WPA code (Web Key) in order to allow Pico to connect to your wireless network.

## Registering Your Radio and Accessing Additional Services

Some of Pico IR's more advanced internet radio features can only be accessed by visiting the Frontier Internet Radio Portal ([www.wifiradio-frontier.com](http://www.wifiradio-frontier.com)).

These features include the ability to create a "Favourites" list and add unlisted radio stations and podcasts. See page 8 for instructions on how to register your radio.

# Controls and Connectors

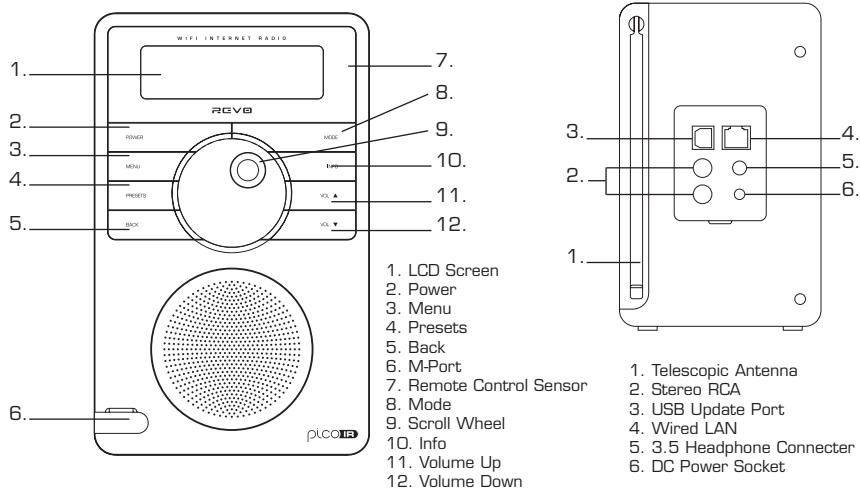

# Remote Control

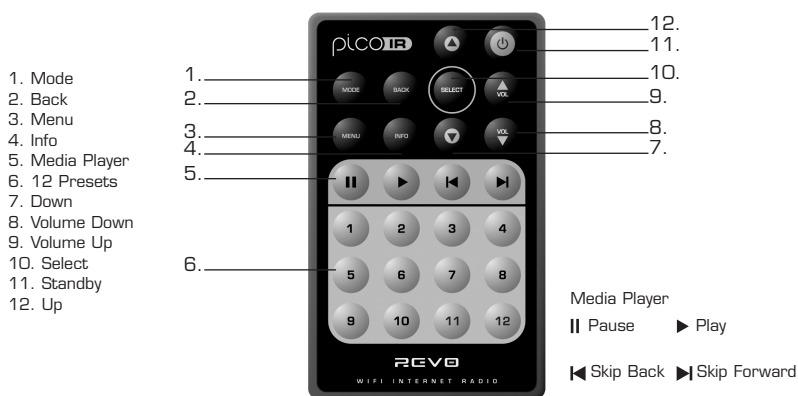

# Powering Pico IR

Your Pico IR radio is powered from the mains using the power adaptor supplied, or from its own internal rechargeable battery pack.

To power from the mains, insert the power adaptor plug into the DC power socket on the rear of Pico IR. When Pico IR is connected to mains power, its internal battery pack will commence charging. On a full charge, Pico IR's internal battery pack has a 12 hour life.

Only use the power adaptor supplied. Replacements are available from [www.revo.co.uk](http://www.revo.co.uk)

# Getting Started

Pico IR is a sophisticated digital radio device, with several modes of operation and many advanced features.

In order for you to get the most out of Pico's functions, it is important that you learn how to use the cursor based control system, and also understand how Pico's menus work.

## Pico's Control Method

Pico's control method is based around a central scroll wheel (with push to select function).

### SCROLL WHEEL:

Rotate clockwise and anti-clockwise to scroll through menu options.

### PUSH TO SELECT:

Press the scroll wheel to select the current menu option. In FM mode, pressing the scroll wheel will initiate an FM scan.

### BACK:

Press to return to the previously selected menu entry. Repeatedly pressing will return you to the top level of the Mode menu (for the mode you are in).

### MENU:

Press to enter (or return to) the Mode menu for the mode of operation you are currently in. Pressing for a second time will return you to the 'playing' screen.

### MODE:

Sequentially cycles through each of the modes of operation.

Using these keys, you will be able to perform most functions and navigate through Pico's various menus.

## Pico's Menus Explained

Pico has three types of menu as follows:

### Main Menu

This is Pico's principle (top level) menu, and allows you to enter different operating modes, setup the radio, and view information such as software version and your radio's ID number.

### Mode Menus

The Mode menus are so called because they show the functions available within the context of each of the operating modes (Internet Radio mode, FM mode etc.).

Pressing the **MENU** button at any time will take you to the Mode menu of the operating mode your radio is currently in. Each Mode menu includes a listing for Main Menu – selecting this option will return you to the top level Main Menu (as described above).

## Main Menu

The Main menu provides access to the following modes and sub-menus:

- Internet Radio
- Music Player
- FM
- M-Port
- System Setup
- Info

To select an option from the menu, simply use the scroll wheel to move through the menu options, then press to select.

# Internet Radio Mode

## Connecting to your broadband network

- In order to access Pico IR's internet radio features, first it must be connected to your broadband connection.
- Firstly, select 'Internet Radio' by pressing the **MODE** key until 'Internet Radio Mode' appears on the display, or alternatively select from Pico's main menu.
- Pico will now ask you to select a 'Wlan region'. To do so, simply rotate the scroll wheel to cycle through the list of available options, then push to make your selection.
- Pico will ask you to choose the network you'd like to use. If there is more than one available, all will be listed.
- If you are using a wired LAN connection choose 'Wired' option from the network list. To make your selection rotate the scroll wheel to cycle through the list of available options, then push to select.
- If the Wi-Fi network you have chosen doesn't require a password, Pico will automatically connect.
- If your chosen network has security enabled, you will be asked to input the relevant key or password. Remember, the password will be case-sensitive.
- Use the scroll wheel to move through the banks of characters and push the wheel to select your chosen character. When the password has been entered, move the flashing cursor to the **⏏** symbol at the end of the line and push to enter the code. Pico will now connect to the network.
- Pico will remember the security key or password, you will not be required to enter it again, even after Pico has been used on another network in a different location.
- Pico can also remember keys and passwords for multiple Wi-Fi networks.
- If at some time you would like to connect to another Wi-Fi network, you can do so by selecting 'Wizard' from the 'Internet Setup' option on the main menu, and entering the required key/password.
- Advanced users can edit their Wi-Fi settings by accessing the 'System Setup' option from the Main menu.

>Most of Europe  
USA

[Rescan]  
[Wired]

>My Home Network

>Connected

Key:  
0123456789<#C

Please wait  
Connecting...

>Internet setup  
Time setup

## Using Internet Radio Features

The internet radio mode allows you to choose from a number of services, including listening to live radio or Podcasts. There are five options on the internet radio menu as follows:

- My Favourites: Used to navigate to your favourite stations. This list is compiled using your PC/Mac via the internet radio portal. See page 8 for details.
- Stations: Find stations by location, genre, most popular, new station or by alphabetical search.
- Podcast: Find Podcasts or 'Listen-Again' services by location, genre or search.
- My Added Stations: Shows stations which you have personally added to Pico IR's list through the vTuner internet radio portal. See page 8 for details.
- Help: Find your **Access Code** here, see page 8.

### Choosing A Station

- To select a station select 'Internet Radio' by pressing the **MODE** key until 'Internet Radio Mode' appears on the display, or alternatively select from Pico's main menu.
- Using the scroll wheel, scroll to the 'Stations' option and press to select.
- You now have the option of selecting a station by **location** (country), **genre**, **alphabetical search**, **most popular stations** or **new stations**. Using the scroll wheel, scroll through the options and press to choose your search criteria.
- Choosing **location** will give you an alphabetical list of continents/regions and then a list of countries. Use the scroll wheel to scroll through the list and push to select your chosen country. You will then be given the option of choosing a genre, to further refine your search.
- After selecting your search criteria, you will be presented with a list of stations that meet your requirements. Simply select a station from the list to begin listening.

Internet Radio  
Mode

My Favourites  
>Stations

Location  
>Genre

Location  
>Genre

Finland  
>France

BBC Radio 1  
>BBC 1Xtra

BBC Radio 1  
Playing

### Choosing A Podcast

- Podcasts (also referred to as 'Listen Again') are selected in the same way as a regular station.
- Select 'Podcast' from the 'Internet Radio' menu, you can search for a station by location, genre or a combination of both.
- The main difference is that when you have selected a station, you will then be presented with a list of 'shows' or Podcasts available from that station.
- Select your choice using the scroll wheel before pushing to select your choice.

>Podcast  
My Added Stations

>Podcast  
My Added Stations

>BBC 6 Music  
BBC Radio 7

## My Favourites

- It is possible to compile a list (or lists) of your favourite stations, allowing quick and easy access to a number of varied stations. To do this you must first register your radio and then choose your favourites by visiting the Frontier Internet Radio Portal - see 'Internet Radio Portal' section below for details.
- When in 'Internet Radio Mode', choose 'Station List' from the options, then select 'My Favourites'.
- If you have set up a 'My Favourites' list via the Frontier Portal, your list will appear on Pico IR's screen.

## My Added Stations

- If you have added any of your own stations to Pico's already huge station list (via the Frontier Portal - see section below), they will be listed here. The 'My Added Stations' option can be found under 'Station List' in 'Internet Radio Mode'.

## Help

- The 'Help' option is where you can find the **Access Code** that you require to register your radio on the Frontier Portal (see below for full instructions). A helpful FAQ audio track can also be found under this heading.

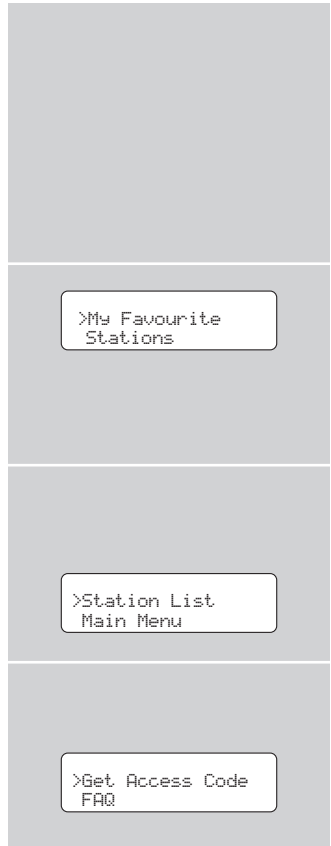

# Internet Radio Portal

## Access Additional Features

- Some of Pico IR's more advanced internet radio features can only be accessed by visiting the Frontier Internet Radio Portal.
- In order to access these features you must first register your radio.

## Registering Your Radio

- Firstly, open your web browser on your PC or Mac and go to the Frontier Portal at <http://www.wifiradio-frontier.com>

- Click on the **Register** link, (located on the left hand panel) to begin the registration process.

You will now be asked for an **Access Code**.

- To find your **Access Code** enter 'Internet Radio Mode', select 'Station List' from the options, then select 'Help'. From the 'Help' menu now select "Get Access Code".

- Now fill-in the rest of the form to complete the registration process. You will now be able to login and take advantage of the various additional features and services offered by the Frontier Internet Radio Portal.

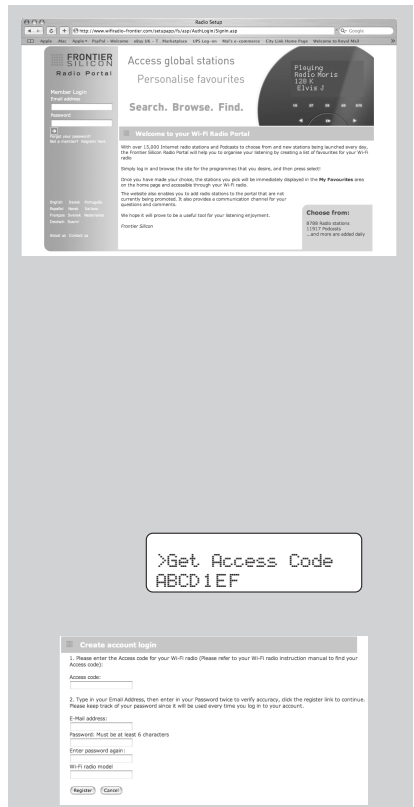

# Music Player Mode

## Music Player Operation

■ Pico IR's media player functionality allows you to play audio files (AIFF, AU, MP3, RM, WAV and WMA) and playlists (M3U) stored on a networked PC or Apple Mac. The media player functions have been tested and certified to operate with Windows 2000, Windows XP, Windows Vista and Mac OSX 10.2 – 10.4.9.

## Windows PC Set-Up

There are two Music Player modes available. Each of them requires different settings, and either one can be used to playback music from a media server.

### Shared Folders (CIFS)

■ In order to set up the device to playback music stored on shared network drives, user name, password and domain settings must be configured to work with the PC share settings. This is only required if the user has set a password on his/her shared folders.

PC: Domain/Workgroup configuration

The Domain configuration item can be found on a Windows XP machine as follows:

1. From the start menu, select Control Panel > System then select the Computer Name tab.
2. The Domain or Workgroup that this Computer is a member of is displayed in this tab.
3. If the PC is not a member of any Domain or Workgroup then one must be joined. To do this click on the change button on the computer name tab and enter the name of the domain (default on Windows XP is MSHOME).
4. A reboot of the PC may be prompted if the Domain or Workgroup has been changed.

PC: Setting up a new user account (Windows XP)

Pico IR may require you to set-up a user account on each PC that you wish to browse. By default most PCs have at least one user account associated with it. The user name and password (optional) needs to be the same on each PC as the Internet Radio only stores one user name and one password. For windows XP this can be set up as follows:

1. From the start menu, select Control Panel -> User accounts
2. From this screen left click the 'Add ...', and enter the new user name and the Domain/Workgroup setting noted above. Select the type of user (limited) and then select 'create account'.

3. Select the user just created, select 'Create Password ...' and enter a password for this user.

4. Note the User Name and Password.

Note for Windows VISTA : Users have to turn on the Guest account via manage user accounts in the control panel in VISTA, then add access to either 'Everyone' or 'Guest' on the shared drive. They could create a new account for the internet radio, with a password, if they are concerned about security. The Guest account has no password by default, so the Wi-Fi radio will connect to it from its factory default settings.

### PC: Configuring A Shared Drive

From the Start menu select My Computer and navigate to the directory you wish to share. Right click on the directory and select Sharing and Security. Configure the shared drive as read only, and ensure that the User Name created above has read access to the share.

### Wi-Fi Radio: Storing The Username And Password

Before the radio can stream music from a PC, you need to ensure you have shared folder available on the PC, and set up the radio so that it knows the username and password (if one has been set) for the shared folder on the PC. This can be set up using the PC settings menu.

### Shared Media (UPnP)

Media sharing uses Windows Media Player (WMP) 11 and above as media server. This mode does not require any setting in the radio, but the PC needs to be configured to allow the radio access to the media. You will only have to do it once, following the next steps.

1. The PC must be connected to network (wired or wireless) that will be used to share media with the radio.
2. Ensure that the radio is powered on and connected to the same network as the PC.
3. In WMP, add to the media library the audio files and folders you want to share with your internet radio (in Library > Add to library).
4. In the WMP main window, click on Library, then Media sharing.

The Internet radio is presented as an "Unknown Device". Make sure that the device has access to the shared media by selecting it and clicking <Allow>. Then click <OK>.

The PC is now ready to stream the music to the radio.

# Music Player Mode

## Apple Mac Set-Up

Set-Up for OSX 10.2.1 --> 10.4.9

Setup Windows File Sharing on the MAC:

From the 'Dock', click 'System Preferences'. From the 'System Preferences' window (under the 'Internet & Network' section) click 'Sharing'.

From the 'Sharing' window, do the following:

Under the 'Services' section, enable 'Personal File Sharing' and 'Windows Sharing'. Also, click 'Start' for each of these services. Under Windows file sharing you will also need to 'enable' the account you wish to share from (This needs your administrator password).

Under the 'Firewall' section, keep firewall off.

Under the 'Internet' section, keep 'Internet Sharing' off.

## Setup an Account:

From the 'System Preferences' window, under the 'System' section, click 'Accounts'. Select an account and remember its 'Short Name' and password. This information will be used by Pico IR when connecting to your Mac.

## Directory Setup:

From the 'Dock', click 'Finder'. From the 'Finder' window, click 'Applications > Utilities'. Holding Ctrl click on 'Directory Access' then select 'Get Info' and ensure that read / write enabled. Next double click on 'Directory Access' and enable the following:

- |   |  |
|---|--|
| <input checked="" type="checkbox"/> AppleTalk | <input checked="" type="checkbox"/> LDAPv3   |
| <input checked="" type="checkbox"/> SLP       | <input checked="" type="checkbox"/> SMB/CIFS |

Also, for the 'SMB/CIFS' item, click 'Configure' and select an appropriate workgroup.

To allow your Pico IR you need to add your login details, by following the path Main Menu -> System Setup -> Internet Setup -> PC Settings. You should input your short username and administrator password here. Ensure that your Mac is successfully connected to the wireless network. Note, you may need to wait for few minutes for the changes to take effect.

You should now be able to access the audio files on your Mac by selecting Browse -> Shared Folders on Pico, then selecting the workgroup chosen in the step above. On selecting your Mac scroll through the available folders until you find the one which contains your music files.

## Apple Mac Set-Up

Set-Up for OSX Leopard 10.5.1-->

Setup Windows File Sharing on the MAC:

From the 'Dock', click 'System Preferences'. From the 'System Preferences' window (under the 'Internet & Network' section) click 'Sharing'.

From the 'Sharing' window, do the following:

Under the 'Services' section, enable 'File Sharing' click 'Start' for this service. Then under the shared folders click the "+" and select the folder which contains your music files. Then Select the music folder from the shared folders area, in the users area make sure "Everyone" is set to read and write. Finally click on "Options" and make sure "Share files and folders using AFP" is checked and "Share files and folders using SMB" (This will require your admin password to activate) lastly make sure your account is also checked as active.

Ensure that your Mac is successfully connected to the wireless network. Note, you may need to wait for few minutes for the changes to take effect. You should now be able to access the audio files on your Mac by selecting 'Browse > Shared Folders' on Pico, then selecting your Mac from the list of devices. On selecting your Mac, you should see your folder that you selected above.

# FM Mode

## FM Operation

- Extend the telescopic antenna found on the rear of Pico IR.
- Enter FM Mode by pressing the **MODE** key and switching between Internet Radio Mode and FM Mode. Alternatively, FM Mode can be accessed via the Main Menu.
- If this is the first time Pico IR has been in FM mode, it will start at the beginning of the FM frequency range. Otherwise, the last FM station you were listening to will be selected.
- To scan through the FM frequency range turn the scroll wheel.
- To 'SEEK' the next active station, press the scroll wheel.

## Favourite Station Presets

- Pico allows you to store 12 favourite station presets, either via the **PRESET** button on Pico itself, or on the optional Pico remote control.
- To save the station you are currently listening to as a preset, simply press the **PRESET** button then use the scroll wheel to find an unused location. Now press the scroll wheel to store.
- To listen to a stored station press the **PRESET** button then use the scroll wheel to locate your desired preset, then press to select.

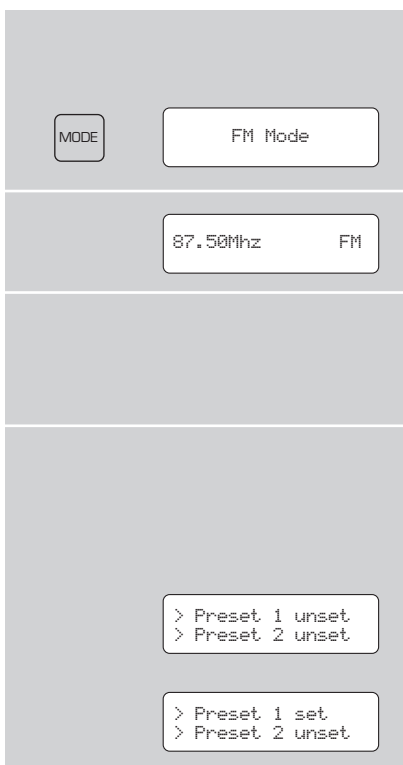

# MPort Mode

## Using MPort

- Revo's MPort connector allows for quick and easy connection of an iPod®, similar MP3 player or sound source.
- Using the connection lead supplied, Pico IR is transformed into a high quality digital audio speaker system.
- Connect one end of the supplied audio lead to the headphone (or auxiliary out) socket of your source device, then connect the other end to the MPort on the front of Pico IR.
- Now press the **MODE** key and cycle through the options until 'MPort Mode' is displayed.
- Pico IR's LCD screen will now display the word 'MPort' on its screen.
- You should adjust the output volume level on both the source device and on Pico itself to gain optimal volume levels and sound performance.

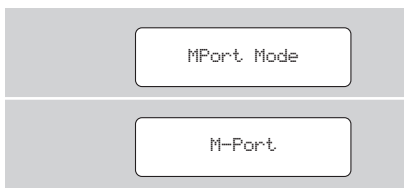
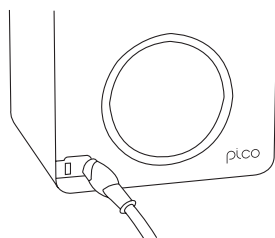

# System Setup

## Internet Setup

- Advanced users can find and edit their Wi-Fi settings in this section, these include MAC address, DHCP status, PC Settings, SSID, IP Settings etc.

## Factory Reset

- In the unlikely event that Pico IR should 'crash', 'freeze' or start behaving in a strange way, it is possible to perform a full software reset. This operation will completely reset Pico's memory, clearing all WEP/WPA codes and user settings. This will effectively return Pico IR to its default factory settings.

## Software Update

- It is possible to remotely update Pico IR's software via your Wi-Fi internet connection, to ensure that you have all the latest features, or to fix known bugs in the software. To check whether there are any updates available, simply go to the 'System Setup' option on the 'Main Menu' and select 'Software Update'. Pico IR will search to see if a software update is necessary, then report back. If an update is available and necessary, Pico IR will start the download process and install its new software automatically.

# Info

## Software Version and Radio ID

- You may be asked for one or both of these pieces of information when dealing with a technical support issue.
- Both can be found under the 'Info' heading, located in the 'Main Menu'.

```
SW version
ir.dabp-mm1.rvo.ve
```

```
Radio ID
0013E0A11D25
```

# Troubleshooting

## Wi-Fi Internet Radio

If you are experiencing any problems with your Pico IR's please read the following 'troubleshooting' guide. Alternatively you can visit the support section of the Revo website ([www.revo.co.uk](http://www.revo.co.uk)) or call our technical support staff on 01555 66 61 61.

If you have trouble connecting Pico IR to your wireless network, these steps may help to resolve the problem:

- Confirm that a Wi-Fi connected PC can access the Internet (i.e. can browse the web) using the same network.
- Check that a DHCP server is available, or that you have configured a static IP address on the radio.
- Check that your network's firewall is not blocking any outgoing ports.

As a minimum, Pico IR needs access to UDP and TCP ports 80, 554, 1755, 5000 and 7070.

- Check your access point does not restrict connections to particular MAC addresses. You can view the radio's MAC address under the 'Internet Setup' section, accessed via the 'System Setup' option on Pico's main menu.

5. If you have an encrypted network, check that you have entered the correct key or pass phrase into the radio. Remember that text-format keys are case sensitive. If, when attempting to connect to an encrypted network, your radio displays: 'Wireless error' followed by a 5-digit number, then please ensure that you enter the correct pass phrase for the network. If the problem persists, then you may need to consult your network configuration.

If Pico IR can connect to the network successfully, but is unable to play particular stations, it may be due to one of the following causes:

- The station is not broadcasting at this time of the day (remember it may be located in a different time zone).
- The station has reached the maximum allowed number of simultaneous listeners.
- The station is not broadcasting anymore.
- The link on the radio is out of date.
- The Internet connection between the server (often located in a different country) and you is slow.

REVO®

# piCO IR

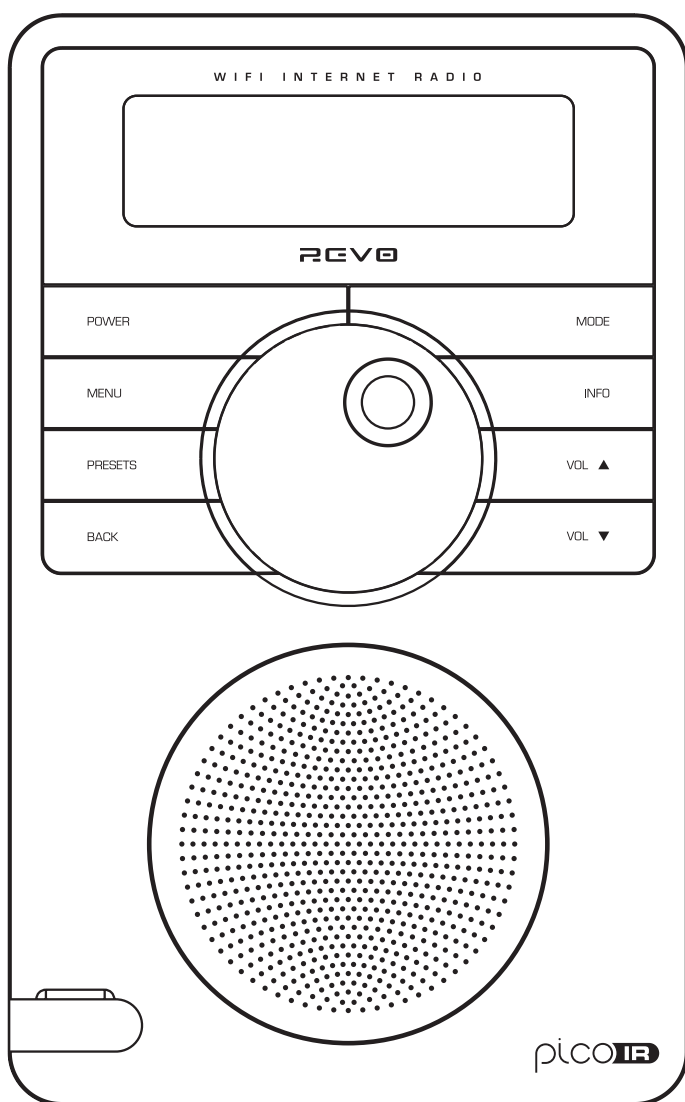

## ■ Guide de Fonctionnement

# Table des matières

■ <b>Bienvenue à Pico IR</b>	<b>3</b>	Aide	8
Aperçu de Pico	3	■ <b>Portail radio Internet</b>	<b>8</b>
Garantie + enregistrement de la garantie	3	Accès aux fonctions supplémentaires	8
■ <b>Avant de commencer</b>	<b>3</b>	Inscrire votre radio	8
Connexion Internet Wi-Fi	3	■ <b>Mode lecteur</b>	<b>9</b>
Inscrire votre radio	3	Installation sur PC	9
■ <b>Commandes et connexions</b>	<b>4</b>	Installation sur Mac Apple	10
■ <b>Télécommande</b>	<b>4</b>	■ <b>Mode FM</b>	<b>11</b>
■ <b>Allumer/alimenter Pico</b>	<b>4</b>	■ <b>Mode MPort</b>	<b>11</b>
■ <b>Utilisation de la télécommande</b>	<b>4</b>	■ <b>Installation du système</b>	<b>12</b>
■ <b>Pour commencer</b>	<b>5</b>	Info	12
Méthode de commande de Pico	5	■ <b>Dépannage</b>	<b>12</b>
Explication des menus de Pico	5		
■ <b>Mode Radio Internet</b>	<b>6</b>		
Se connecter au réseau à large bande	6		
Utiliser les fonctions radio Internet	7		
Choisir une station	7		
Choisir un Podcast	7		
Mes préférés	8		
Mes stations ajoutées	8		

## Preface

### Droits d'auteur et remerciements

Copyright © 2009 Revo Technologies Ltd.  
Tous droits réservés

Revo Technologies Ltd  
The Inox Building  
Caldwellside  
Lanark  
Scotland  
United Kingdom  
ML11 7SR

Tel. 01555 66 61 61  
Int. Tel. +44 1555 66 61 61  
Fax. 01555 66 33 44  
Int. Fax. +44 1555 66 33 44  
Email. enquiries@revo.co.uk  
Website: www.revo.co.uk

Les informations contenues dans ce guide sont réputées exactes au moment de leur publication. Cependant, nous observons une politique de développement continu et ces informations sont donc sujettes à changement sans avertissement préalable.

Revo, Pico et M-Port sont des marques déposées ou enregistrées de Revo Technologies Limited.

iPod® est une marque enregistrée de Apple Computer, Inc.

### Règles de sécurité

Ne faites pas fonctionner cette radio près de l'eau. Evitez que de petits objets et des liquides entrent dans ce produit.

N'ôtez pas de vis ou des parties du boîtier. Utilisez uniquement le bloc d'alimentation qui est fourni.

EEC : Ce produit a été conçu et testé de manière à être conforme aux exigences EU et porte la marque CE.

**RoHS**  
COMPLIANT



### Support technique

En cas de difficultés pour faire fonctionner votre radio, ou si vous soupçonnez quelque défaut, veuillez appeler notre département de support technique au numéro ci-dessous :

**0044 1555 66 61 61**

Vous pouvez aussi nous écrire un email à :  
ou visiter la section dépannage sur notre site Web : [www.revo.co.uk/support](http://www.revo.co.uk/support)

# Bienvenue à Pico IR

Merci d'avoir acheté notre radio Internet Pico IR nous sommes certains que vous en retirerez des années de plaisir et de service fiable.

Ce guide a été conçu pour que vous soyez rapidement prêt à utiliser et écouter votre radio, pour vous offrir des conseils sur les fonctions plus complexes de ce produit et vous fournir des informations sur la sécurité, la garantie et l'enregistrement.

## Aperçu de Pico IR

### Avantages-clé

Accès à des milliers de stations de radio.  
Recherche par genre ou pays.  
Accès aux services de réécoute  
La liste des stations est mise à jour automatiquement Pas de frais de souscription

Pico IR est la radio Internet qui va partout, agissant comme portail vers des milliers de stations radio du monde entier.

Pico IR fournit un son numérique de haute qualité dans un boîtier résistant aux éclaboussures, avec la commodité d'une batterie interne.

Pico fournit également une couverture radio FM traditionnelle ainsi que la fonction supplémentaire de haut-parleur pour iPod ©.

Ajoutez à cela la capacité de dériver de la musique depuis votre PC ou Mac, et Pico IR devient la radio numérique portable de choix.

## Garantie

Revo Technologies Ltd garantit à l'acheteur que ce produit ne présentera de défauts de fabrication ou sur ses pièces lors de son utilisation normale durant une période de un an à partir de la date d'achat.

Cette garantie ne s'applique pas en cas de dommages accidentels, dus à l'usure ou la négligence, à des modifications ou à l'utilisation inappropriée ou si le boîtier a été ôté.

Si ce produit présente un problème, veuillez s'il vous plaît contacter votre revendeur ou voir les coordonnées du support technique à la page 2 de ce guide.

### Enregistrement de la garantie

Une condition de la garantie est d'enregistrer votre achat soit en remplissant la carte de garantie incluse avec votre radio, soit en l'inscrivant en ligne sur [www.revo.co.uk/register](http://www.revo.co.uk/register).

# Avant de commencer

## IMPORTANT

Afin de vous assurer que votre Pico IR utilise le logiciel le plus récent (et a donc accès aux dernières fonctions du logiciel),

nous vous conseillons de réaliser une mise à jour du logiciel. Veuillez voir la page 12 de ce guide pour connaître les détails.

## Connexion au réseau

Afin d'utiliser les fonctions radio Internet de votre Pico IR, vous aurez besoin d'une connexion Internet sans fil Wi-Fi ou réseau LAN à large bande.

Veuillez voir la page 6 pour les instructions au sujet de l'installation.

**NB.** : Si votre réseau sans fil est configuré pour utiliser l'encodage Wired Equivalent Privacy (WEP) ou le Wi-Fi Protected Access (WPA ou WPA2), vous devez connaître le code WEP ou WPA (code WWeb) afin de permettre à Pico de se connecter à votre réseau sans fil.

## Enregistrement de votre radio et accès aux fonctions supplémentaires

Certaines fonctions avancées pour radio Internet de Pico IR ne sont accessibles qu'en visitant le portail Frontier Internet Radio ([www.wifiradio-frontier.com](http://www.wifiradio-frontier.com)).

Ces fonctions incluent la capacité de créer une liste de " favoris " et d'ajouter des stations radios et podcasts. Voyez la page 8 afin de lire les instructions au sujet de l'enregistrement de votre radio.

# Controls and Connectors

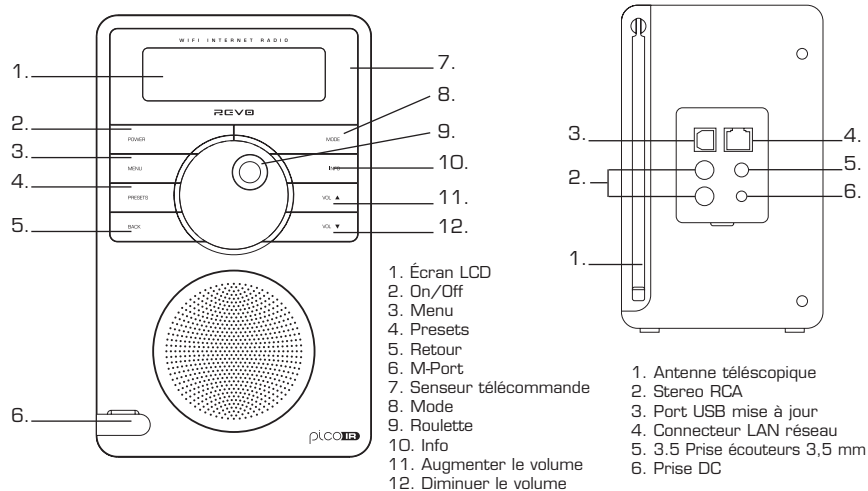

## Télécommande

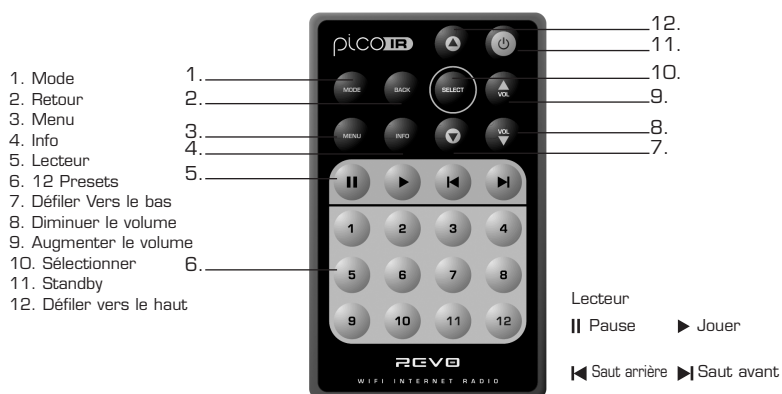

## Alimenter Pico IR

Pico fonctionne sur le secteur au moyen de l'adaptateur de courant fourni, ou grâce à sa batterie rechargeable interne, ou à partir de sa propre batterie rechargeable interne.

Pour utiliser le secteur, insérez la fiche de l'adaptateur dans la prise DC située à l'arrière de Pico. Lorsque Pico est connecté au secteur, sa batterie commence à se charger. Chargée au maximum, la batterie de Pico a 12 heures de vie.

Utilisez uniquement l'adaptateur du bloc-secteur fourni. Des pièces de rechanges sont disponibles à [www.revo.co.uk](http://www.revo.co.uk)

# Pour commencer

Pico IR est une radio numérique sophistiquée comprenant plusieurs modes de fonctionnement et de caractéristiques avancées.

Pour que vous profitiez au maximum des fonctions de Pico, il est important que vous appreniez à utiliser le système basé sur le curseur, ainsi que comprendre comment les menus de Pico fonctionnent.

## Méthode de commande de Pico

Cette méthode est basée sur une roulette centrale (sur laquelle on appuie pour choisir une fonction).

### ROULETTE :

Tournez en sens horloger et anti-horloger afin de faire défiler les options des menus.

### APPUYEZ POUR CHOISIR :

Appuyez sur la roulette afin de choisir l'option du menu actuel. En mode FM, appuyer sur la roulette initiera un balayage FM.

### RETOUR :

Appuyez afin de revenir au menu choisi auparavant. Appuyer plusieurs fois vous fera retourner au niveau supérieur du menu Mode (pour le mode où vous vous trouvez).

### MENU:

Appuyez pour aller (ou revenir) au menu Mode pour le mode de fonctionnement où vous vous trouvez. Appuyer une seconde fois vous renverra à l'écran " playing " (jouer).

### MODE:

Passe séquentiellement par tous les modes de fonctionnement.

Grâce à ces touches, vous pourrez réaliser la plupart des fonctions et passer par les menus de Pico.

## Explication des menus de Pico

Pico possède les trois menus suivants :

### Menu principal

Ce menu, du niveau supérieur, vous permet d'utiliser différents modes de fonctionnement, de régler la radio, et de voir des informations telles que la version du logiciel et le numéro d'identité de votre radio.

### Menus Mode

Les menus Mode s'appellent ainsi car ils montrent les fonctions disponibles dans le contexte de chaque mode de fonctionnement (mode radio Internet, FM etc.).

Appuyer sur **MENU** à n'importe quel moment vous emmène au menu Mode du mode où vous vous trouvez actuellement. Chaque menu Mode inclut une liste du menu principal - choisir cette option vous renverra vers le menu principal du niveau supérieur (voir plus haut).

## Menu principal

Le menu principal fournit l'accès aux modes et sous-menus suivants :

Radio Internet  
Music player (Lecteur)  
FM  
M-Port  
System setup (Réglage système)  
Info

Afin de sélectionner une option du menu, utilisez simplement la roulette afin de passer par les options du menu, ensuite appuyez pour sélectionner.

# Mode Radio Internet

## Se connecter au réseau à large bande

- Afin d'accéder aux fonctions de la radio Internet Pico IR, il faut d'abord le connecter à votre connexion à large bande.
- Sélectionnez d'abord 'Internet Radio' en appuyant sur **MODE** jusqu'à ce que 'Internet Radio Mode' apparaisse sur l'écran, ou sélectionnez depuis le menu principal de Pico.
- Pico vous demande alors de sélectionner une région Wlan. Afin de choisir une région, faites tourner la roulette pour faire défiler la liste des options disponibles, ensuite appuyez pour faire votre choix.
- Pico va vous demander de choisir le réseau à utiliser. S'il y en a plus d'un, ils seront tous affichés.
- Si vous utilisez une connexion LAN, choisissez l'option " Wired " (avec fil) de la liste de réseaux. Afin de faire votre choix, faites tourner la roulette pour faire défiler la liste des options disponibles, ensuite appuyez pour faire votre choix.
- Si le réseau Wi-Fi que vous avez choisi ne demande pas de mot de passe, Pico se connectera automatiquement.
- Si votre réseau possède une sécurité, vous devrez introduire le mot de passe correspondant. Souvenez-vous que le mot de passe fait la distinction majuscules/minuscules.
- Utilisez la roulette afin de passer par les banques de caractères et appuyez dessus pour choisir le caractère sélectionné. Une fois le mot de passe inséré, déplacez le curseur clignotant vers le symbole  $\rightarrow$  à la fin de la ligne et appuyez pour introduire le code. Pico se connectera alors au réseau.
- Pico se souviendra du mot de passe. Il ne faudra plus le réintroduire, même si Pico a été utilisé sur un autre réseau et à un autre endroit.
- Pico peut aussi se souvenir de mots de passe pour plusieurs réseaux Wi-Fi.
- Si jamais vous désirez vous connecter à un autre réseau Wi-Fi, vous pouvez le faire en sélectionnant " Wizard " dans l'option " Internet Setup " du menu principal, et en introduisant le mot de passe ou code requis.
- Les utilisateurs avancés peuvent modifier leurs réglages Wi-Fi en allant à l'option " System Setup " du menu principal.

```
>Most of Europe
  USA
```

```
[Rescan]
[Wired]
```

```
>My Home Network
```

```
>Connected
```

```
Key:
0123456789<#C
```

```
Please wait
Connecting...
```

```
>Internet setup
Time setup
```

## Utiliser les fonctions radio Internet

Le mode radio Internet vous permet de choisir à partir de plusieurs services, dont l'écoute radio live ou de Podcasts. Le menu radio Internet possède les cinq options suivantes :

- My Favourites: Pour naviguer vers vos stations favorites. Cette liste est compilée grâce à votre PC/Mac via le portail radio Internet. Veuillez voir la page 8 pour les détails.
- Stations: Trouve des stations par endroit, genre, succès, nouvelles stations ou recherche alphabétique.
- Podcast: Trouve des Podcasts ou des services de réécoute par endroit, genre ou recherche.
- My Added Stations: Montre les stations que vous avez ajoutées personnellement à la liste de Pico IR via le portail radio internet vTuner Veuillez voir la page 8 pour les détails.
- Help: Trouvez votre **Code d'Accès** ici, voyez page 8.

### Choisir une station

- Afin de choisir une station sélectionnez " Radio Internet " en en appuyant sur **MODE** jusqu'à ce que " Mode Radio Internet " apparaisse sur l'écran, ou faites la sélection à partir du menu principal de Pico.
- Avec la roulette, allez vers l'option " Stations " et appuyez pour choisir.
- Maintenant vous pouvez choisir une station par **endroit** (pays), **genre**, **recherche alphabétique**, **stations à succès** ou **nouvelles stations**. Faites tourner la roulette afin de faire défiler les options et appuyez pour choisir ce critère de recherche.
- Choisir **location** vous donnera une liste alphabétique de continents/régions puis une liste de pays. Avec la roulette faites défiler la liste et appuyez afin de sélectionner le pays choisi. Vous pourrez ensuite choisir un genre afin de raffiner votre recherche.
- Après avoir choisi votre critère de recherche, vous aurez un choix de stations remplissant vos exigences. Choisissez une station de cette liste afin de commencer à l'écouter.

Internet Radio  
Mode

My Favourites  
>Stations

Location  
>Genre

Location  
>Genre

Finland  
>France

BBC Radio 1  
>BBC 1Xtra

BBC Radio 1  
Playing

### Choisir un Podcast

- Les Podcasts (aussi appelés " réécoutes ") se sélectionnent de la même manière qu'une station.
- Choisissez " Podcast " du menu " Internet Radio ", vous pouvez ensuite chercher une station par endroit, genre ou les deux.
- La différence principale est que lorsqu'une station est choisie, vous verrez une liste de " shows " ou Podcasts disponibles depuis cette station.
- Faites votre sélection avec la roulette avant d'appuyer pour choisir.

>Podcast  
My Added Stations

>Podcast  
My Added Stations

>BBC 6 Music  
BBC Radio 7

## Mes préférés

- Vous pouvez compiler une ou des listes de vos stations préférées, permettant un accès rapide et facile à plusieurs stations variées. Pour cela il faut d'abord inscrire votre radio et ensuite choisir vos favoris en visitant le portail Radio Internet Frontier - voyez la section "Portail Radio Internet" ci-dessous pour plus de détails.
- En mode " Portail Radio Internet ", choisissez "Station list" dans les options, puis "My favourites".
- Si vous avez établi une liste " My favorites " via le portail Frontier, elle apparaîtra sur l'écran de Pico IR.

## Mes stations ajoutées

- Si vous avez ajouté une de vos stations à l'énorme liste de Pico (via le portail Frontier - voir ci-dessous), elles y apparaîtront. L'option "My Added Stations" se trouve dans "Station List", dans "Internet Radio Mode".

## Aide

- C'est dans l'option "Help" que vous pouvez trouver le Code d'Accès nécessaire pour inscrire votre radio sur le portail Frontier (voir ci-dessous pour les instructions détaillées). Un enregistrement audio utile de FAQ se trouve également sous ce titre.

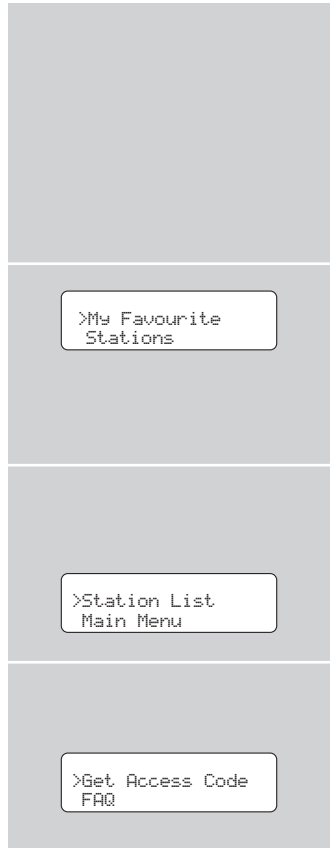

# Portail radio Internet

## Accès aux fonctions supplémentaires

- Certaines fonctions avancées pour radio Internet de Pico IR ne sont accessibles qu'en visitant le portail Frontier Internet Radio.
- Afin d'avoir accès à ces fonctions, vous devez d'abord inscrire votre radio.

## Enregistrer votre radio

- Ouvrez votre moteur de recherche sur votre PC/Mac et allez au portail Frontier : <http://www.wifiradio-frontier.com>
- Cliquez sur **Register** (panneau de gauche) afin d'initier le processus d'inscription.

Vous devrez fournir un **Code d'Accès**.

- Pour trouver ce dernier, entrez dans "Internet Radio Mode" choisissez "Station List" dans les options, ensuite choisissez "Help". Du menu "Help", sélectionnez ensuite "Get Acces Code".
- Remplissez ensuite le reste du formulaire pour terminer votre inscription. Vous pourrez alors entrer sur le site et profiter des fonctions et services supplémentaires offerts par le portail Radio Internet Frontier.

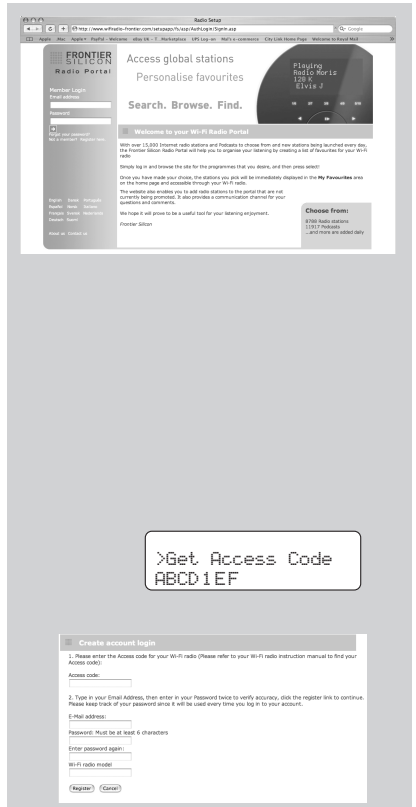

# Mode lecteur

## Fonctionnement du Mode lecteur

■ Le lecteur de Pico IR permet de jouer des fichiers audio (AIFF, AU, MP3, RM, WAV et WMA) et des listes (M3U) en mémoire dans un PC ou Mac sur réseau. Les fonctions du lecteur ont été testées et certifiées pour leur fonctionnement avec Windows 2000, Windows XP, Windows Vista et Mac OS X 10.2 – 10.4.9.

## Installation sur PC

Deux modes de lecteur sont disponibles. Ils ont besoin de réglages différents, et chacun peut être utilisé afin de jouer de la musique depuis un serveur media périphérique.

## Fichiers partagés (CIFS)

■ Afin de régler l'appareil pour jouer de la musique en mémoire sur des drives de réseau partagé, le nom d'utilisateur, mot de passe et réglages du domaine doivent être configurés pour fonctionner avec les réglages de partage du PC. Ceci est nécessaire uniquement si l'utilisateur a un mot de passe pour ses fichiers partagés.

PC: Configuration Domaine/groupe de travail

L'item de configuration du Domaine se trouve, sur Windows XP, comme suit :

1. Dans le menu de départ, choisissez Control Panel > System puis l'onglet Computer Name
2. Le Domaine ou Groupe de travail dont fait partie cet ordinateur s'affiche sur cet onglet.
3. Si le PC n'est membre d'aucun Domaine ou Groupe de travail, il faut se joindre à l'un d'eux. A cette fin, faites clic sur la touche change sur l'onglet Computer Name et insérez le nom de domaine (par défaut, sur Windows XP, c'est MSHOME).
4. Il est possible qu'il faille rallumer le PC si le Domaine ou Groupe de travail a été changé.

PC: Établir un nouveau compte d'utilisateur (Windows XP).

Pico IR peut vous demander d'établir un nouveau compte sur chaque PC que vous désirez utiliser. Par défaut, la plupart des PC ont au moins un compte d'utilisateur qui leur est associé. Le nom d'utilisateur et le mot de passe (facultatif) doit être le même sur chaque PC, étant donné que la Radio Internet ne retient qu'un seul nom d'utilisateur et mot de passe. Pour Windows XP, voici la démarche :

1. A partir du menu de départ, choisissez Control Panel -> User accounts.
2. Sur cet écran, faite un clic gauche sur 'Add...' et inscrivez le nouveau nom d'utilisateur et le Domaine/Groupe de travail

noté ci-dessus. Choisissez le type d'utilisateur (limité) puis choisissez 'create account'.

3. Choisissez l'utilisateur qui vient d'être créé, choisissez 'Create password' et introduisez un mot de passe pour cet utilisateur.
4. Prenez note du nom d'utilisateur et du mot de passe.

Note pour Windows VISTA: Les utilisateurs doivent allumer leur 'compte invité' via manage user accounts du panneau de contrôle dans VISTA, puis accéder soit à « Everyone » soit à « Guest » sur le drive partagé. Ils peuvent créer un nouveau compte pour la Radio Internet, avec un mot de passe, s'ils le veulent pour des raisons de sécurité. Le compte Guest ne possède pas de mot de passe par défaut, ainsi la radio Wi-Fi s'y connectera à partir de ses réglages d'origine.

## PC: Configurer un Drive partagé

A partir du menu de départ, choisissez My Computer et naviguez vers la liste que vous désirez partager. Faites un clic droit sur la liste et choisissez Sharing et Security. Configurez le drive partagé pour la lecture uniquement, et assurez-vous que le nom d'utilisateur créé au-dessus ait accès de lecture.

## Radio Wi-Fi : Inscire le nom d'utilisateur et mot de passe

Avant que la radio dérive de la musique d'un PC, vous devez vous assurer que vous disposez d'un fichier partagé disponible sur le PC, et régler la radio pour qu'elle connaisse le nom d'utilisateur et le mot de passe (s'il y en a un) pour ce fichier partagé sur le PC. Cela peut se faire via le menu Settings du PC.

## Media Partagé (UPnP)

Le partage de media utilise Windows Media Player (WMP) 11 et au-delà comme serveur. Ce mode ne requiert aucun réglage de la radio, mais le PC doit être configuré pour permettre à la radio d'avoir accès au media. Vous ne devez le faire qu'une fois comme suit.

1. Le PC doit être connecté au réseau (avec ou sans fil) qui sera utilisé pour le partage.
2. S'assurer que la radio est allumée et connectée au même réseau que le PC.
3. Dans WMP, ajoutez à la librairie media les fichiers et dossiers audio que vous voulez partager avec votre radio internet (Library > Add to Library).
4. Dans la fenêtre principale de WMP, cliquez sur Library, puis Media sharing.

La radio internet se présente comme "Unknown Device", périphérique inconnu. Assurez-vous que ce périphérique ait accès au media partagé en le sélectionnant puis cliquant 'Allow', permettre. Ensuite cliquez <OK>.

Le PC est alors prêt à dériver la musique vers la radio.

# Mode lecteur

## Installation sur Mac Apple

Installation pour OSX 10.2.1->10.4.9

Installation de File Sharing  
Windows sur MAC :

Depuis le 'Dock', cliquez sur 'System Preferences'. Depuis la fenêtre 'System Preferences', (sous la section 'Internet & Network') cliquez sur 'Sharing', partage.

De la fenêtre 'Sharing', faites ceci :

Sous la section 'Services', habilitiez 'Personal File Sharing' et 'Windows Sharing'. Cliquez aussi sur 'start' pour chacun de ces services. Sous Windows file sharing il faudra aussi habiliter le compte depuis lequel vous voulez partager (pour cela, le mot de passe d'administrateur est nécessaire).

Sous la section « Firewall », laissez celui-ci éteint.

Sous la section 'Internet', laissez 'Internet Sharing' éteint.

### Installer un compte :

De la fenêtre 'System Preferences', sous 'Systems', cliquer sur 'Accounts'. Choisissez un compte et souvenez-vous de son surnom et mot de passe. Cette information sera utilisée par Pico IR lors de la connexion à votre Mac.

### Installation du répertoire :

Depuis le 'Dock', cliquez sur 'Finder'. Depuis la fenêtre 'Finder', cliquez sur 'Applications > Utilities'. En maintenant Ctrl, cliquez sur 'Directory Access' puis 'Get Info' et assurez-vous que read/write soit habilité. Ensuite faites un double clic sur 'Directory Access' et habilitiez les choix suivants :

- AppleTalk
- LDAPv3
- SLP
- SMB/CIFS

Pour le 'SMB/CIFS', cliquez 'Configure' et sélectionnez un groupe de travail approprié.

Afin d'accepter votre Pico IR vous devez ajouter vos détails de connection, en suivant Main Menu>Internet Setup>PC Settings. Vous devriez introduire votre nom d'utilisateur et mot de passe d'administrateur ici. Assurez-vous que votre Mac soit bien connecté au réseau sans fil. Il se peut qu'il faille attendre quelques minutes pour que le changement soit effectif. Vous devriez ensuite pouvoir accéder aux dossier audio sur votre Mac en choisissant « Browse>Shared Folders » sur Pico, en sélectionnant ensuite le groupe de travail choisi précédemment. En choisissant votre Mac, faites défiler les dossiers jusqu'à trouver celui qui contient vos dossiers musique.

## Installation sur Mac Apple

Installation pour OSX  
Léopard10.5.1-->

Installation de Windows File  
Sharing sur Mac:

Depuis le 'Dock', cliquez sur 'System Preferences'. Depuis la fenêtre 'System Preferences', (sous la section 'Internet & Network') cliquez sur « Sharing'.

De la fenêtre 'Sharing', faites ceci :

Sous la section 'Services', habilitiez 'File Sharing', cliquez 'Start' pour ce service. Ensuite dans les fichiers partagés, cliquez le '+' et choisissez le fichier qui contient vos dossiers. Choisissez ensuite le dossier musique dans l'aire des dossiers partagés et assurez-vous que 'Everyone' soit habilité pour lire et écrire. Enfin cliquez sur 'Options' et assurez-vous que 'Share files and folders using AFP' est cliqué et 'Share files and folders using SMB' (Cela requiert que votre mot de passe soit activé). Enfin, assurez-vous que votre compte soit aussi sélectionné comme actif.

Assurez-vous que votre Mac soit bien connecté au réseau sans fil. Il se peut qu'il faille attendre quelques minutes pour que le changement soit effectif. Vous devriez ensuite pouvoir accéder aux dossier audio sur votre Mac en choisissant 'Browse>Shared Folders' sur Pico, en sélectionnant votre Mac de la liste des périphériques. En choisissant votre Mac, vous devriez voir le Folder que vous avez sélectionné.

# FM Mode

## Fonctionnement FM

- Étendez l'antenne télescopique à l'arrière de Pico IR.
- Passez en mode FM en appuyant sur la touche **MODE** et en passant du mode DAB au mode FM. Le mode FM est également accessible via le menu principal.
- Si c'est la première fois que Pico se trouve en mode FM, il commencera au début de la fréquence FM. Sinon, la dernière station FM que vous avez écoutée sera sélectionnée.
- Afin de balayer la fréquence FM, faites tourner la roulette.
- Afin de 'chercher' la station active suivante, appuyez sur la roulette.

## Réglage des stations préférées

- Pico vous permet de garder en mémoire 12 présélections, via la touche **PRESET** de Pico, ou sur sa télécommande optionnelle.
- Afin de mettre en mémoire la station que vous êtes en train d'écouter, appuyez simplement sur **PRESET** puis utilisez la roulette afin de trouver un endroit non utilisé. Appuyez ensuite sur la roulette afin de mettre en mémoire.
- Afin d'écouter une station mise en mémoire, appuyez sur la touche **PRESET** et utilisez la roulette afin de trouver votre présélection désirée, puis appuyez pour sélectionner.

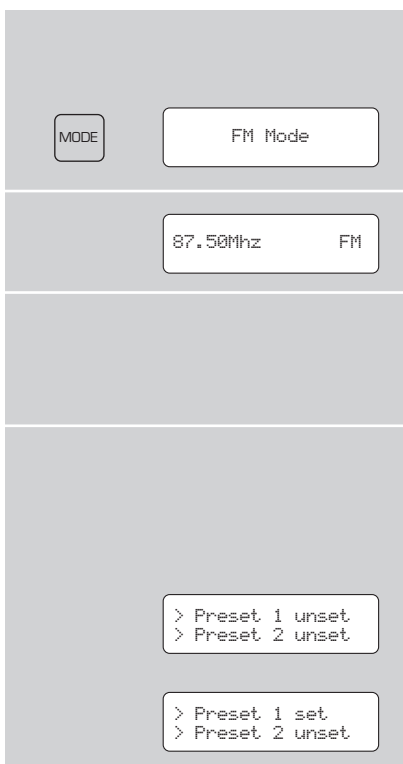

# MPort Mode

## Utiliser MPort

- La prise Mport de Revo permet de connecter facilement et rapidement un iPod® ou une autre source similaire telle qu'un MP3.
- Grâce au câble de connexion fourni, Pico se transforme en système de haut-parleur de haute qualité.
- Connectez une extrémité du câble fourni à la prise pour écouteurs (ou de sortie) de votre appareil source, puis l'autre au Mport sur la face avant de Pico.
- Appuyez ensuite sur **MODE** et faites défiler les options jusqu'à ce que 'Mport Mode' soit affiché.
- L'écran LCD de Pico affichera alors le mot 'Mport'.
- Ajustez le volume de sortie tant sur l'appareil source que sur Pico afin d'obtenir une performance de son et de volume optimale.

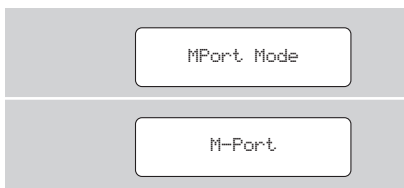
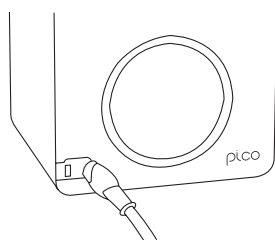

# Installation du système

## Installation Internet

- Les utilisateurs avancés peuvent trouver et modifier leurs réglages Wi-Fi dans cette section, incluant l'adresse MAC, le statut DHCP, les réglages PC, SSID, IP etc.

## Retour aux réglages d'origine

- Dans le cas improbable où Pico IR se bloque, s'arrête ou commence à agir de manière étrange, il est possible de remettre le logiciel à zéro. Cette opération rétablira complètement la mémoire de Pico, effaçant tous les codes WEP/WPA et réglages d'utilisateur. Cela ramènera Pico à ses conditions initiales de fabrication.

## Mise à jour du logiciel

- Il est possible de mettre le logiciel de Pico IR à jour à distance vis votre connexion Internet Wi-Fi, afin de vous assurer de disposer des dernières fonctions en date, ou corriger des bogues connus du logiciel. Afin de vérifier s'il y a des mises à jour disponibles, allez simplement à l'option 'System Setup' (réglage système) du 'Main Menu' (menu principal) et sélectionnez 'Software Update' (mise à jour système). Pico IR cherchera si une mise à jour de logiciel est nécessaire et vous l'indiquera. Si une mise à jour est disponible et nécessaire, Pico IR commencera automatiquement le téléchargement et installera le nouveau logiciel.

# Info

## Version du logiciel et ID Radio

- Il se peut qu'on vous demande une ou deux de ces informations lorsque vous serez en contact avec le support technique.
- Vous pouvez les trouver sous le titre 'Info', dans le 'Main Menu'.



# Dépannage

## Radio Internet Wi-Fi :

Si vous éprouvez des difficultés en utilisant votre Pico IR, veuillez lire le guide de dépannage ci-dessous. Vous pouvez également visiter la section support du site Internet de Revo ([www.revo.co.uk](http://www.revo.co.uk)) ou appeler le personnel de support technique au 01555 66 61 61.

Si vous avez des difficultés pour connecter Pico IR à votre réseau sans fil, ces étapes peuvent vous aider à résoudre ce problème :

1. Confirmez qu'un PC connecté (Wi-Fi) à accès à l'Internet (parcourir le Web) avec le même réseau.
2. Vérifiez qu'un serveur DHCP est disponible, ou que vous avez configuré une adresse IP statique sur la radio.
3. Vérifiez que votre firewall ne bloque aucun port de sortie.

Au minimum, Pico IR doit avoir accès aux ports UDP et TCP 80, 554, 1755, 5000 et 7070.

4. Vérifiez que votre point d'accès ne restreint pas de connexions à des adresses MAC particulières. Vous pouvez regarder l'adresse MAC de la radio dans la section 'Internet Setup', à laquelle l'on a accès via l'option « System Setup » dans le menu principal de Pico.

5. Si votre réseau est encrypté, vérifiez que vous avez introduit le mot de passe correct dans la radio. Souvenez-vous que les touches de format-texte sont sensibles à la casse. Si, lorsque vous essayez de vous connecter à un réseau encrypté, votre radio dit : 'Wireless error', erreur de réseau sans fil, suivi d'un nombre à 5 chiffres, assurez-vous d'introduire la phrase ou mot de passe correct(e) pour le réseau. Si le problème persiste, il faudra consulter la configuration de votre réseau.

Si Pico IR se connecte bien au réseau, mais ne peut jouer des stations précises, cela peut être dû aux raisons suivantes :

1. La station ne diffuse pas à cette heure du jour (elle peut être située dans un autre fuseau horaire).
2. La station a atteint le maximum d'auditeurs simultanés possible.
3. La station ne diffuse plus.
4. Le lien de la radio n'est plus valable.
5. La connexion Internet entre le serveur (souvent situé dans un pays différent) et vous est lente.

REVO®

# picco IR

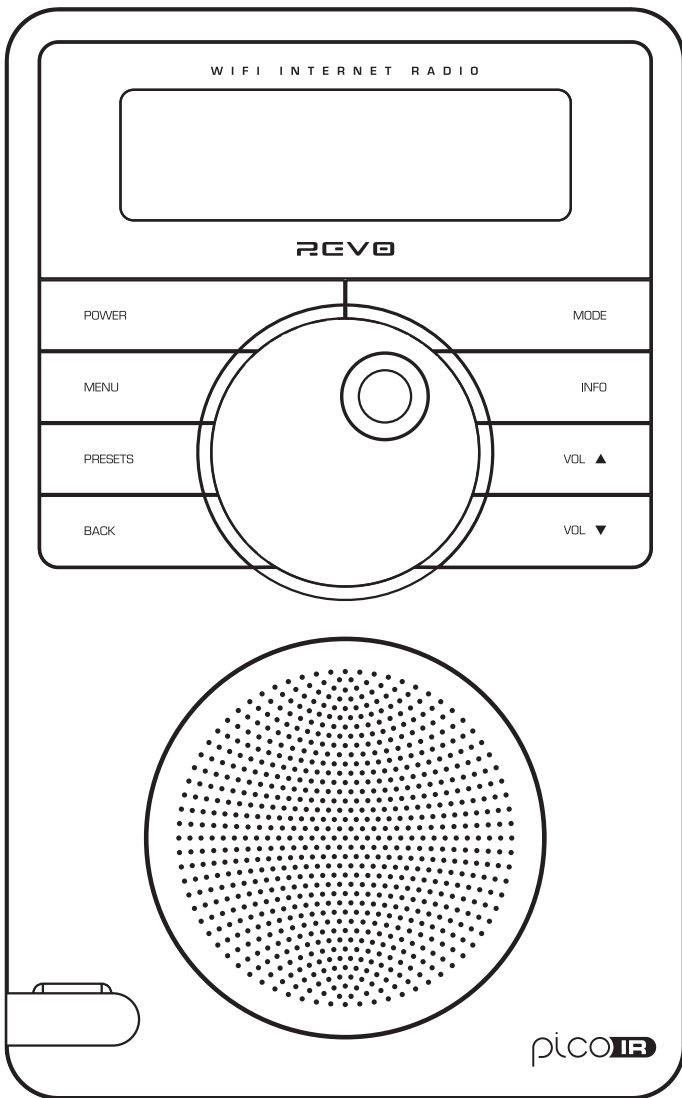

## ■ Bedienungsanleitung

# Inhalt

■ <b>Pico IR sagt Hallo!</b>	<b>3</b>	Hilfe	<b>8</b>
Pico Überblick	3	■ <b>Internet Radio Portal</b>	<b>8</b>
Garantie + Registrierung	3	Zugriff auf zusätzliche Funktionen	8
■ <b>Vor der Inbetriebnahme</b>	<b>3</b>	Das Radio registrieren	8
Wi-Fi Internet Verbindung	3	■ <b>Music Player Modus</b>	<b>9</b>
Das Radio registrieren	3	Windows PC Set-UP	9
■ <b>Bedienung und Anschlüsse</b>	<b>4</b>	Apple Mac Set-Up	10
■ <b>Die Fernbedienung</b>	<b>4</b>	■ <b>FM Modus</b>	<b>11</b>
■ <b>Pico einschalten</b>	<b>4</b>	■ <b>MPort Modus</b>	<b>11</b>
■ <b>Handhabung der Fernbedienung</b>	<b>4</b>	■ <b>System Setup</b>	<b>12</b>
■ <b>Einschalten</b>	<b>5</b>	Info	12
So können Sie Pico bedienen	5	■ <b>Problemlösungen</b>	<b>12</b>
Pico Menü erklärt	5		
■ <b>Internet Radio Modus</b>	<b>6</b>		
Verbindung mit dem WiFi	6		
Internet Radio Merkmale	7		
Eine Station auswählen	7		
Einen Podcast auswählen	7		
Meine Favoriten	8		
Stationen zufügen	8		

## Vorwort

### Copyright und Danksagungen

Copyright © 2009 Revo Technologies Ltd.  
Alle Rechte sind vorbehalten für

Revo Technologies Ltd  
The Inox Building  
Caldwellside  
Lanark  
Scotland  
United Kingdom  
ML11 7SR

Tel. 01555 66 61 61  
Int. Tel. +44 1555 66 61 61  
Fax. 01555 66 33 44  
Int. Fax. +44 1555 66 33 44  
Email. enquiries@revo.co.uk  
Website: www.revo.co.uk

Die in dieser Bedienungsanleitung enthaltenen Informationen wurden zum Zeitpunkt der Veröffentlichung als korrekt erachtet. Da die ständige Weiterentwicklung Teil unserer Firmenpolitik ist, können Informationen ohne Vorankündigung geändert werden.

Revo, Pico und M-Port sind Marken oder registrierte Marken der Revo Technologies Limited.

iPod® ist eine registrierte Marke der Apple Computer, Inc.

### Sicherheitshinweis

Benutzen Sie dieses Radio nie in der Nähe von Wasser. Vermeiden Sie das Eindringen von kleinen Gegenständen oder Flüssigkeit ins Radioinnere. Entfernen Sie keine Schrauben oder Gehäuseteile. Benutzen Sie nur das mitgelieferte Netzgerät.

EWG: Dieses Produkt wurde gemäß den EU-Anforderungen entwickelt und typgeprüft. Es trägt eine CE-Kennzeichnung.



### Technische Hilfe

Sollten Sie Probleme bei der Bedienung dieses Pico IR haben oder sollte dieses Gerät fehlerhaft sein, kontaktieren Sie bitte unseren technischen Support unter der folgenden Rufnummer:

**01555 66 61 61**

Alternativ schreiben Sie uns bitte eine Email an oder besuchen Sie unsere Internetseite unter: **www.revo.co.uk/support**

# Pico IR sagt Hallo!

Danke, dass Sie sich für das Pico IR Internet Radio, entschieden haben. Wir sind sicher, dass es Sie, durch seine technische Qualität bedingt, auf Jahre mit Unterhaltung begleiten wird.

Diese Anleitung wird Ihnen zunächst einen schnellen Überblick geben, sodass Sie schnell einschalten und Ihr Webradio genießen können. Weiter zeigt sie Ihnen die mehr komplexen Eigenschaften dieses Produktes und gibt Ihnen Informationen zu den Themen Sicherheit, Garantie und Registrierung.

## Pico IR im Überblick

### Wichtigste Merkmale

Zugriff auf Tausende von Radiostationen  
Suche nach Land oder Genre  
Zugriff auf 'Listen Again' Automatisches Update der Stationsliste  
Keine Kosten für Mitgliedschaft

Pico IR kann unabhängig vom Stromnetz betrieben werden und bringt Ihnen eine Vielzahl von Radiostationen rund um die Welt.

Pico IR bietet Ihnen hochqualitatives digital Audio in einem spritzwassergeschützten Gehäuse sowie die Bequemlichkeit eines eingebauten Akkus.

Pico IR kann auch als Hochqualitäts-Lautsprecher für Ihren iPod® (oder Ihren MP3-Player oder externe Tonträger) dienen.

In seiner Klasse führende Audio Eigenschaften und die Möglichkeiten Musik von Ihrem PC oder Mac abzurufen, machen Pico IR zur ersten Wahl innerhalb der digitalen Radiogeneration

## Garantie

Revo Technologies Ltd garantiert dem Käufer die einwandfreie Funktion und Beschaffenheit des Gerätes für eine Frist von 1 Jahre ab Kaufdatum.

Der Garantieanspruch erlischt bei unsachgemäßer Behandlung sowie bei nicht autorisierten Fremdeingriffen.

Should Sollten Sie Probleme mit Pico IR haben, so kontaktieren Sie bitte Ihren Händler oder beachten Sie die Kundendiensthinweise auf Seite 2 dieser Anleitung.

### Garantie Registrierung

Bedingung für eine Garantieleistung ist die Registrierung Ihres Kaufes auf der Revo Internetseite [www.revo.co.uk/register](http://www.revo.co.uk/register)  
Sie können auch die beigefügte Garantiekarte nutzen.

# Hinweise vor dem Einschalten

## WICHTIG

Um sicher zu sein, dass Ihre Pico IR über den neuesten Softwarestand verfügt, und damit jeweils die neuesten Softwarefunktionen

anbietet, führen Sie bitte zunächst ein Software Update aus. Bitte lesen Sie deswegen die Hinweise auf Seite 12 der Bedienungsanleitung.

## Netzwerk Verbindung

Um Pico IR zu betreiben, benötigen Sie Zugang zu einem drahtlosen W-LAN/WiFi Breitbandzugang/DSL Anschluss.

Bitte lesen Sie die Hinweise auf Seite 6 dieser Anleitung.

**NB.** Wenn das zur Verfügung stehende WLAN/WiFi Netz die Verschlüsselung nach WEP (Wired Equivalent Privacy) oder WPA (WiFi Protected Access) nutzt, müssen Sie die entsprechende Zugangskennung eingeben. Erst danach kann Sie Pico mit dem Internet verbinden.

## Registrierung des Radios und Zugriff auf zusätzliche Dienste

Einige der fortgeschrittenen Funktionen können nur interaktiv genutzt werden. Besuchen Sie dazu das Frontier Internet Radio Portal [www.wifiradio-frontier.com](http://www.wifiradio-frontier.com).

Diese Seite erlauben es Ihnen, eine "Favoritenliste" zu erstellen und neue Sender hinzuzufügen, sowie Podcasts aufzurufen. Lesen Sie dazu die Hinweise auf Seite 8 der Anleitung.

# Bedienung und Anschlüsse

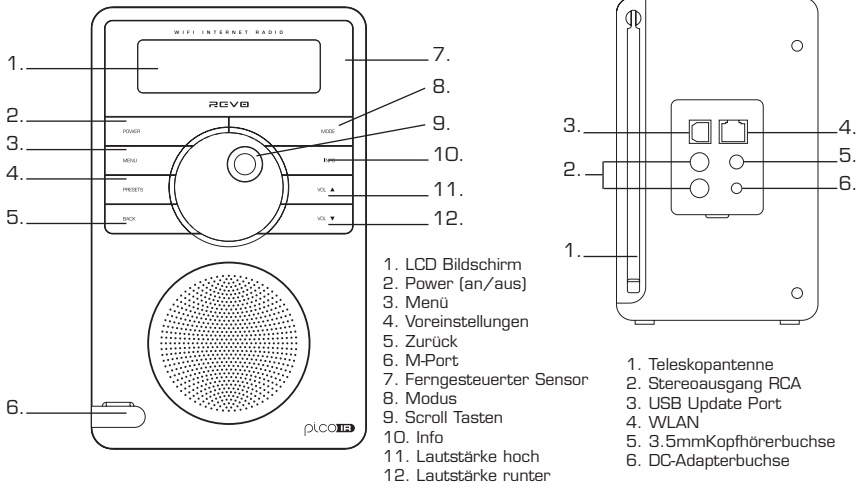

## Fernbedienung

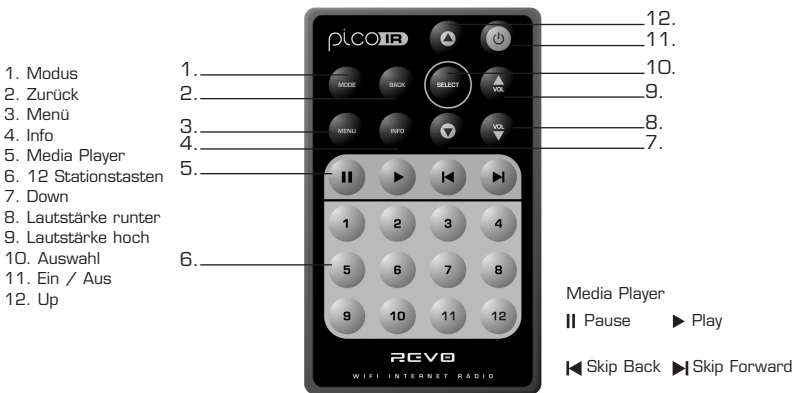

## Pico IR einschalten

Ihr Pico Radio wird durch das Hauptstromnetz mit Hilfe des mitgelieferten Netzgeräts oder durch seine wieder aufladbaren, internen Batterien betrieben.

Für den Netzbetrieb stecken Sie den Netzgerätestecker in die DC-Adapterbuchse auf der Rückseite des Pico Radios. Während das Pico Radio an das Stromnetz angeschlossen ist, beginnen die internen Batterien mit dem Aufladen. Nach dem vollständigen Aufladen können Sie die Batterie für 12 Stunden nutzen.

Benutzen Sie nur das mitgelieferte Netzgerät. Ersatzteile finden Sie auf [www.revo.co.uk](http://www.revo.co.uk)

# Erste Schritte

Pico IR ist ein anspruchsvolles Digitalradio mit verschiedenen Bedienmodi und vielen erweiterten Funktionen.

Zur bestmöglichen Nutzung der Funktionen des Pico Radios ist es wichtig, die Bedienung des cursorbasierten Kontrollsystems und die Menüfunktionen des Gerätes zu verstehen und zu erlernen.

## Bedienung des Pico Radios

Die Bedienung des Pico Radios basiert auf einem zentralen Scroll Tasten (mit einer Auswahlfunktion durch Drücken).

### SCROLLER:

Lassen Sie den Scroll Tasten im und gegen den Uhrzeigersinn durch die Menüoptionen gleiten.

### ZUR AUSWAHL SCROLLER DRÜCKEN:

Drücken Sie, um etwas auszuwählen den Scroll Tasten. Im FM Modus wird durch Drücken der Scroll Tasten die FM Sendersuche ausgelöst.

### ZURÜCK:

Drücken Sie diese Taste, um zum Anfang des vorher gewählten Menüs zurückzukehren. Mehrfaches Drücken bringt Sie zum Hauptmenü des aktuellen Modusmenüs zurück.

### MENÜ:

Drücken Sie diese Taste um das Bedienmenü des aktuell ausgewählten Modus zu betreten (oder zu diesem zurückzukehren). Drücken Sie die Taste ein zweites Mal, um zum Wiedergabebildschirm zurückzukehren.

### MODUS:

Ruft in Reihenfolge alle Bedienmodi auf. Mit Hilfe dieser Tasten sind Sie in der Lage, durch Pico verschiedene Menüs zu steuern und die meisten Produktfunktionen zu nutzen.

## Pico Menüs

Pico verfügt über drei Menüarten:

### Hauptmenü

Picos Hauptmenü entspricht der obersten (ersten) Menüebene und ermöglicht den Zugang zu den verschiedenen Bedienmodi. Es können weiterhin Grundeinstellungen vorgenommen und Informationen wie Softwareversion und ID Nummer des Radios aufgerufen werden.

### Modusmenü

Die Modusmenüs werden so genannt, weil sie die zugänglichen Funktionen innerhalb jedes Bedienmodus (DAB Modus, FM Modus, usw.) anzeigen.

Durch Drücken der **MENÜ** Taste, können Sie jederzeit das Menü des aktuellen Bedienmodus aufrufen. In jedem Modusmenü ist auch das Hauptmenü aufgeführt, zu welchem Sie durch Auswahl dieser Option zurückkehren (wie oben beschrieben).

## Hauptmenü

Das Hauptmenü erlaubt den Zugriff auf die folgenden Modi und Untermenüs:

- Internet Radio
- Music Player
- FM
- M-Port
- System Setup
- Info

Mit Hilfe des Scrollers kann eine Option ausgewählt werden, indem Sie diesen durch die Menüoptionen gleiten lassen. Wurde die gewünschte Option gefunden, wird sie durch Drücken des Scrollers ausgewählt.

# Internet Radio Modus

## Verbindung mit WiFi / W-LAN Netzwerk

- Um eine Verbindung mit dem Internet aufzubauen, müssen Sie zuerst eine DSL oder andere Breitband Verbindung aufbauen.
- Wählen Sie zuerst im Pico Hauptmenü "Internet Radio" aus, oder drücken Sie die **MODE** bis "Internet Radio Mode" im Display erscheint.
- Pico fragt Sie nun nach einer W-LAN Region. Um die Funktion auszuführen, nutzen Sie bitte die Cursor Tasten um durch die Auswahl zu blättern. Durch Druck auf den **SELECT** oder Knopf bestätigen Sie Ihre Auswahl.
- Pico fragt Sie nun, welches der gefundenen WiFi / W-LAN Netzwerke Sie nutzen wollen. Sofern mehr als eine Netzwerk gefunden wurde, werden alle Angezeigt.
- Um Ihr Netzwerk auszuwählen, nutzen Sie bitte den Scroll Tasten um eine der angebotenen Optionen auszuwählen. Durch Druck auf den **SELECT** oder Knopf bestätigen Sie Ihre Auswahl.
- Sofern das von Ihnen ausgewählte Netzwerk keine Passworteingabe verlangt, verbindet Sie Pico IR nun automatisch mit dem Netzwerk.
- Falls das ausgewählte Netzwerk nach der Eingabe eines Zugangsschlüssels verlangt, geben Sie bitte das entsprechende Passwort ein. Bedenken Sie bitte dabei, dass Passwörter sensibel für Gross- und Kleinschreibung sind.
- Sobald das Passwort komplett eingegeben ist, wählen Sie mit dem blinkenden Cursor das Return Symbol  $\rightarrow$  und drücken Sie. Pico wird Sie nun mit dem Netzwerk verbinden.
- Pico erinnert sich automatisch an den Zugangsschlüssel, es ist nicht nötig diesen erneut einzugeben, auch wenn Pico von der Netzstromversorgung getrennt wurde.
- Pico speichert ebenso die Zugangsschlüssel für verschiedene WiFi/W-LAN Netzwerke.
- Sie sich mit einem abweichenden WiFi/W-LAN Netzwerk verbinden möchten, können Sie dies über den Menüpunkt Wizard in der Internet Setup Option des Hauptmenüs, indem Sie das entsprechende Schlüsselwort eingeben.
- Fortgeschrittene Nutzer können die WiFi/W-LAN Einstellungen auch durch Zugriff auf den System Setup Menüpunkt im Hauptmenü vornehmen.

>Most of Europe  
USA

[Rescan]  
[Wired]

>My Home Network

>Connected

Key:  
0123456789<#C

Please wait  
Connecting...

>Internet setup  
Time setup

## Die Internet Radio Funktion nutzen

Die Internet Radio Funktion erlaubt Ihnen eine Auswahl zwischen einer Reihe von Diensten, inklusive Live Radio oder Podcasts. Das Radio Menü bietet Ihnen die folgenden 5 Funktionen zur Auswahl an:

- My Favourites:** Used Nutzen Sie diese Funktion um zwischen Ihren Lieblingssendern zu navigieren. Diese Liste erstellen Sie über Ihren PC / Mac auf dem Internetportal. Lesen Sie dazu die Hinweise auf Seite 8 der Anleitung.
- Stations:** Sie können Sender nach Location/Örtlichkeit, Genre/Musikstil, Popularität/Beliebtheit, neue Sender oder nach alphabetischer Reihenfolge.
- Podcast:** Podcasts bzw. "Listen Again" Dienste können Sie nach Location/Örtlichkeit oder Genre/Musikstil.
- My Added Stations:** Listet alle Sender, die Sie persönlich bei einem Besuch des vTuner Internet Radio Portals ausgewählt haben. Lesen Sie dazu die Hinweise auf Seite 8 dieser Anleitung.
- Help:** Hier finden Sie Ihren **Zugangscodes**, siehe Seite 8

### Einen Sender auswählen

- Um eine Station auszuwählen, wählen Sie bitte Internet Radio Mode aus dem Hauptmenü aus oder drücken Sie den **MODE** Knopf so oft, bis in der Anzeige Internet Radio Mode erscheint.
- Mit der Scroll Tasten blättern Sie zu der Option Stations und drücken Sie zu auswählen.
- Sie haben nun die Möglichkeit einen Sender nach **Location (Land), Genre (Musikstil), Alphabetisch Gelistet, Beliebtheit oder Neue Stationen auszuwählen**. Mit den Scroller blättern Sie durch die Liste und drücken Sie um Ihre Auswahl zu bestätigen.
- Die Auswahl von **Location** bietet Ihnen zunächst eine alphabetische Auswahl der Kontinente / Regionen an, danach eine Liste der Länder. Nutzen Sie die Cursor Tasten um in der Liste zu blättern. Durch Druck auf die Taste wählen Sie das Land aus. Ihnen wird nun die Wahl eines Genres / einer Programmrichtung angeboten um Ihre Suche zu verfeinern.
- Nach der Eingabe Ihrer Suchkriterien werden alle Sender angezeigt, die Ihren Suchkriterien entsprechen. Wählen Sie eine Station aus der Liste aus und Sie können den Sender hören.

Internet Radio  
Mode

My Favourites  
>Stations

Location  
>Genre

Location  
>Genre

Finland  
>France

BBC Radio 1  
>BBC 1Xtra

BBC Radio 1  
Playing

### Auswahl eines Podcasts

- Podcasts (werden auch als "Listen Again" bezeichnet) werden auf die gleiche Weise ausgewählt wie ein normaler Sender.
- Wählen Sie Podcast aus dem Internet Radio Menü, Sie können einen Sender nach Location/Örtlichkeit, Genre/Musikrichtung oder nach einer Kombination von beidem auswählen.
- Der Hauptunterschied ist, dass nach der Auswahl einer Station eine Liste der verfügbaren Podcasts bzw. Shows angezeigt wird.
- Machen Sie Ihre Auswahl mit dem Scroll Tasten und drücken Sie zum auswählen.

>Podcast  
My Added Stations

>Podcast  
My Added Stations

>BBC 6 Music  
BBC Radio 7

## Meine Favoriten

- Es ist möglich eine Liste bzw. Listen Ihrer Lieblingsstationen zusammenzustellen, was Ihnen eine schnelle Auswahl unter verschiedenen Sendern erlaubt. Um diese Funktion zu nutzen, müssen Sie zunächst Ihr Radio auf dem Frontier Internet Radio Portal registrieren. Lesen Sie bitte den nachfolgenden Punkt Internet Radio Portal um die Details kennenzulernen.
- Im Internet Radio Mode wählen Sie Station List aus den Optionen aus, dann wählen Sie My Favourites.
- Nur wenn Sie eine My Favourites Liste auf dem Frontier Portal erstellt haben, erscheint diese in der Anzeige von Pico.

## Die "Added Stations" Liste

- Sofern Sie eine oder mehrere eigenen Sender zu Picos schon sehr umfangreichen Senderliste hinzugefügt haben ( über das Frontier Portal – siehe den nachfolgenden Punkt ) werden diese hier gelistet. Die My Added Stations Funktion kann unter dem Menüpunkt Station List im Internet Radio Modus abgerufen werden.

## Hilfe

- Unter dem Menüpunkt HILFE können Sie den **Zugangscode** finden, der verlangt wird, wenn Sie sich auf dem Frontier Portal (bitte lesen Sie die nachfolgenden Hinweise) registrieren. Sie finden unter dieser Rubrik auch ein hilfreiches FAQ Audioband.

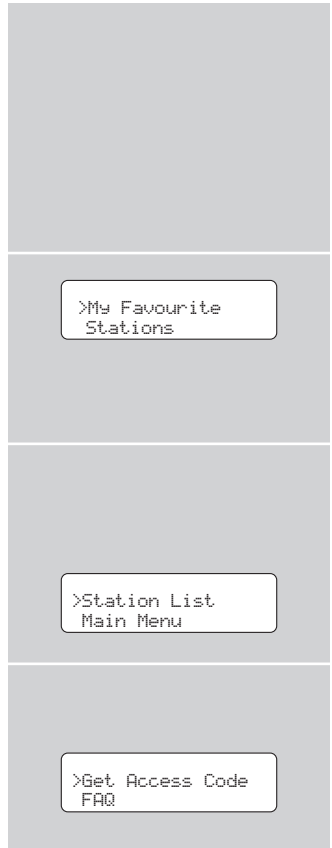

# Internet Radio Portal

## Zugriff auf zusätzliche Funktionen

- Einige der höher entwickelten Pico IR Funktionen können Sie nur nutzen, indem Sie das Frontier Internet Radio Portal besuchen.
- Um diese Funktionen zu nutzen, müssen Sie zunächst Ihr Radio registrieren.

## Das Radio registrieren

- Zuerst öffnen Sie Ihren Internet Browser auf Ihrem PC oder Mac und besuchen das Frontier Portal unter der Adresse <http://www.wifiradio-frontier.com>
- Klicken Sie auf den **Register** das Sie auf dem linken Panel finden) und beginnen Sie den Registrationsprozess.

Es wird nunmehr der **Zugangscode** abgefragt.

- Um Ihren **Zugangscode** zu erfahren, wählen Sie am Radio den Internet Radio Mode aus, und danach die Station List Option, dann wählen Sie HELP (HILFE) aus. Aus dem Hilfemenü wählen Sie dann "Get Access Code".

- Füllen Sie nun den Rest des Zugangsformulars aus. Sie sind danach in der Lage sich einzuwählen und die fortgeschrittenen Funktionen und Services des Frontier Internet Radio Portals zu nutzen.

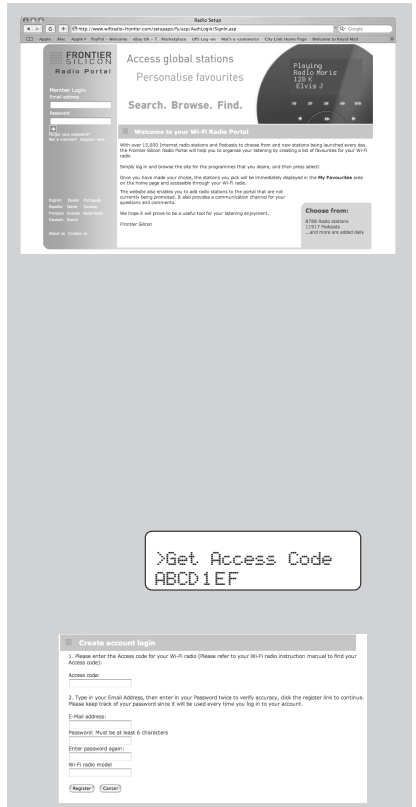

# Music Player Modus

## Music Player Operation

■ Die Media Player Funktion von Pico IR erlaubt die Wiedergabe von ACC, AIFF, AU, MP3, RM, WAV und WMA Audio Dateien sowie von M3U Wiedergabelisten, die sich auf Ihrem Audio Dateien sowie von M3U Wiedergabelisten, die sich auf Ihrem Netzwerk PC oder Mac befinden. Die Media Player sind mit einwandfreier Funktion getestet unter Windows 2000, Windows XP, Windows Vista and Mac OSX 10.2 – 10.4.9 (nicht mit Mac OSX 'Leopard').

## Windows PC Set-Up

Es können zwei unterschiedliche Methoden genutzt werden um den Media Player zu nutzen. Jede von Ihnen erfordert unterschiedliche Einstellungen, und jede kann genutzt werden um Musik von einem Media Server zu spielen.

## Freigegebene Ordner

■ Um einen freigegebenen Ordner oder ein Laufwerk auszuwählen, müssen Name, Passwort und Domain Eingaben konfiguriert werden, um auf den PC zugreifen zu können. Dies ist jedoch lediglich notwendig, wenn der Nutzer ein Passwort auf dem freigegebenen Ordner aktiviert hat.

PC: Domain/Arbeitsgruppe Konfiguration

Die Domain Konfiguration kann auf einem Windows XP Rechner wie folgt vorgenommen werden:

1. Vom Startmenü ausgehend, wählen Sie Panel > System und wählen Sie dann den Computernamen.
2. Die Domain oder Arbeitsgruppe dieses PCs wird im Tabulator angezeigt.
3. If the Sofern der Rechner keine Mitglied der Arbeitsgruppe ist oder über keinen Domaineintrag verfügt, muss der Eintrag vorgenommen werden. Um dies durchzuführen, klicken Sie auf den Wechselknopf im Computernamens Tabulator und geben Sie den Namen der Domain ein (Voreinstellung in Windows XP ist MSHOME).
4. Ein Reboot kann notwendig werden, nachdem der Arbeitsgruppenname oder die Domain gewechselt wurden.

PC: Setting up a new user account (Windows XP)

Pico IR kann nach der Eingabe eines Usernamens verlangen oder ein Nutzerkonto auf jedem PC einzurichten, von dem Sie wiedergeben oder auf dem Sie browsen möchten. Da das Radio nur einen Nutzernamen und ein Nutzerkonto speichert, muss der Nutzername auf jedem Ordner/PC identisch sein. Für Windows XP kann diese Einstellung wie folgt vorgenommen werden:

1. Ausgehend von Startmenü gehen Sie in das Kontrollfeld "Benutzerkonten"
2. Ausgehend von Schirm links klicken Sie auf "hinzufügen" und geben Sie den neuen Benutzernamen ein sowie die Domain/Arbeitsgruppe. Wählen Sie die Art des Benutzerkontos und wählen Sie "Konto einrichten".

3. Wählen Sie das gerade eingerichtete Benutzerkonto aus, gehen Sie auf "Passwort eingeben" und geben Sie das Passwort ein.

4. Notieren Sie sich den Benutzernamen und Passwort.

Beachten Sie bei Windows VISTA: Benutzer müssen sich in ein Gästekonto einloggen. Dies richten Sie im Kontenmanager ein. Sie haben Zugriff auf das freigegebene Laufwerk entweder als 'Jeder' oder 'Gast'. Sofern Sie Sicherheitsbedenken haben, können Sie für das Internet Radio ein eigenes Benutzerkonto einrichten. Für das Gastkonto sind kein Passwort oder Voreinstellung notwendig sodass sich das Radio mit den Werkvoreinstellungen mit dem Rechner verbindet.

## PC: Ein freigegebenes Laufwerk konfigurieren

Wählen Sie im Explorer das Verzeichnis aus, das Sie freigeben möchten. Klicken Sie mit der rechten Maustaste auf das Verzeichnis und wählen Sie "Freigabe" und "Sicherheit". Konfigurieren Sie das Laufwerk als "nur lesen" und stellen Sie sicher, dass der gewählte Benutzername auch Zugriff auf den Ordner/Laufwerk hat.

## Wi-Fi Radio: Den Benutzernamen und das Passwort speichern

Bevor das Radio Musik von Ihrem PC spielen kann, vergewissern Sie sich bitte, dass die entsprechenden Ordner auch auf Ihrem PC freigegeben sind. Diese Freigabe führen Sie am PC im Windows Explorer durch. Geben Sie am Radio den Benutzernamen und das Passwort (sofern der Ordner oder das Laufwerk ein Passwort verlangt) für den freigegebenen Ordner oder das Laufwerk ein.

## Freigegebene Medien

Die gleichzeitige Nutzung von Mediadateien erfordert den Windows Media Player (WMP) 11 oder höher als Media Server. Diese Nutzung verlangt keine Einstellungen am Radio, aber der PC muss so eingestellt sein, dass er den Zugriff des Radios auf die Mediadateien erlaubt. Dies muss lediglich einmal, wie nachfolgend beschrieben, eingestellt werden.

1. Der PC von dem Sie Mediadateien spielen wollen, muss über LAN Kabel oder W-LAN mit dem Netzwerk verbunden sein.

2. Vergewissern Sie sich, dass das Radio eingeschaltet ist, und mit dem gleichen Netzwerk wie der PC verbunden ist.

3. Im WMP Windows Media Player müssen Sie die Ordner/Dateien, die Sie abspielen möchten in die Bibliothek einstellen.

4. In the WMP main window, click on Library, then Media sharing.

Im WMP Hauptfenster klicken Sie auf "unbekannte Einheiten". Versichern Sie sich, dass das Laufwerk auf das zugegriffen werden soll, auch freigegeben ist. Dies erreichen Sie durch Klick auf "freigeben" und Bestätigung. Klicken Sie dann auf OK.

Der PC ist nun vorbereitet, um Musik auf Ihr Radio zu übertragen.

# Music Player Modus

## Apple Mac Set-Up

Set-Up für OSX 10.2.1 --> 10.4.9

Konfiguration der Freigabe-Funktion von Windows unter Mac OS (Mac-Betriebssystem):

Dateien unter Mac OS (Mac- Betriebssystem)  
Die Verwendung des Radios mit einem Apple Mac macht die Freigabefunktion von Windows-Dateien notwendig. Diese Funktion ist in das Betriebssystem Mac OS X 10.2 und aufwärts integriert. Bei älteren Versionen ist gegenteilig ein zusätzliches Software-Programm notwendig, um die Freigabefunktion von Windows-Dateien aktivieren zu können.

Klicken Sie im Dock auf "Systemeinstellungen".  
Klicken Sie unter Systemeinstellungen/Internet und Netzwerk auf "Freigabe".

Im Fenster "Freigabe" führen Sie folgende Vorgänge aus:

Aktivieren Sie unter dem Index "Services" die Option "Freigabe eigener Dateien" und "Windows-Freigabe". Dazu klicken Sie das entsprechende Kästchen an oder klicken Sie für jeden Dienst auf "Starten".

Unter der Rubrik "Firewall" deaktivieren Sie die Firewall.

Unter der Rubrik "Internet" deaktivieren Sie "Internet-Freigabe".

## Konfiguration der Konten:

Klicken Sie auf "Account" im Abschnitt "System" des Fensters "Systemeinstellungen". Wählen Sie ein Account und speichern Sie "Namenskürzel" und "Passwort". Beide sind für den Anschluss an den Mac erforderlich. This information will be used by Pico IR when connecting to your Mac.

## Konfiguration des Verzeichnisses:

Klicken Sie im Dock auf "Finder". Klicken Sie im Finder auf "Anwendungen" und anschließend auf "Utilities". Wählen Sie das "Verzeichnisformat", klicken Sie auf "Datei" und anschließend auf "Read Information" und prüfen Sie, ob die Option Wiedergabe/Schreiben aktiviert ist. Doppelklicken Sie auf "Verzeichnisformat" und aktivieren Sie folgende Elemente:

- |   |  |
|---|--|
| <input checked="" type="checkbox"/> AppleTalk | <input checked="" type="checkbox"/> LDAPv3   |
| <input checked="" type="checkbox"/> SLP       | <input checked="" type="checkbox"/> SMB/CIFS |

Für "SMB/CIFS" klicken Sie auf "Konfiguration" und wählen Sie die entsprechende Arbeitsgruppe.

Mit Kopieren/Einfügen die MP3-Dateien in das Verzeichnis "Documents" im Finder-Fenster einfügen.

Aktivieren Sie die Funktion AirPort (kabellose Freigabe)

Gedulden sie sich einige Minuten.

Wählen Sie im Menü "MediaPlayer" —> "Windows Shares" (Windows Freigabe), geben Sie ein Pseudonym und Account-Daten Ihres MAC-Account sein. Anschließend kann sich Ihr Pico IR in das Mac-Netzwerk einloggen.workgroup chosen in the step

## Apple Mac Set-Up

Set-Up für OSX Leopard 10.5.4-->

Konfiguration der Freigabe-Funktion von Windows unter Mac OS (Mac-Betriebssystem):

Klicken Sie im Dock auf "Systemeinstellungen". Klicken Sie unter Systemeinstellungen/Internet und Netzwerk auf "Freigabe".

Im Fenster "Freigabe" führen Sie folgende Vorgänge aus:

Aktivieren Sie unter dem Index "Services" die Option "Freigabe eigener Dateien", klicken Sie 'Start' und wählen Sie "+". Aktivieren Sie die Funktion Air Port (kabellose Freigabe). Wählen Sie im Menü "MediaPlayer" —> "Windows Shares" (Windows Freigabe), geben Sie ein Pseudonym und Account- Daten Ihres MAC-Account sein. Anschließend kann sich Ihr Pico in das das Mac-Netzwerk einloggen.

# FM Modus

## FM Bedienung

- Ziehen Sie die Teleskopantenne an der Rückseite des Gerätes aus.
- Drücken Sie die **MODE-Taste**, um in den 'FM Modus' zu gelangen und um zwischen dem DAB und FM Modus hin und her zu schalten. Alternativ kann man auch über das Hauptmenü in den FM Modus gelangen.
- Beim ersten Benutzen Ihres Pico, sucht das Gerät die FM Frequenzspanne in Ihrem Umfeld ab. Ansonsten wird der zuletzt gehörte Sender gewählt.
- Um die FM Frequenzspanne zu durchsuchen, benutzen Sie den Scroller.
- Um den nächsten aktiven Sender zu 'SUCHEN', drücken Sie den Scroller.

## Voreinstellen der Lieblingssender

- Pico gestattet es, 12 Sender mittels der **PRESET-Taste** auf der Pico Rückseite oder über die optionale Fernbedienung zu speichern.
- Um den gerade gehörten Sender als Voreinstellung zu speichern, drücken Sie einfach die **PRESET-Taste** und suchen Sie mit Hilfe des Scrollers einen unbenutzten Speicherplatz. Zum Abspeichern drücken Sie den Scroller.
- Um einen gespeicherten Sender zu hören, drücken Sie zunächst die **PRESET-Taste**. Suchen Sie dann mit Hilfe des Scrollers die gewünschte Voreinstellung und wählen diese durch Drücken aus.

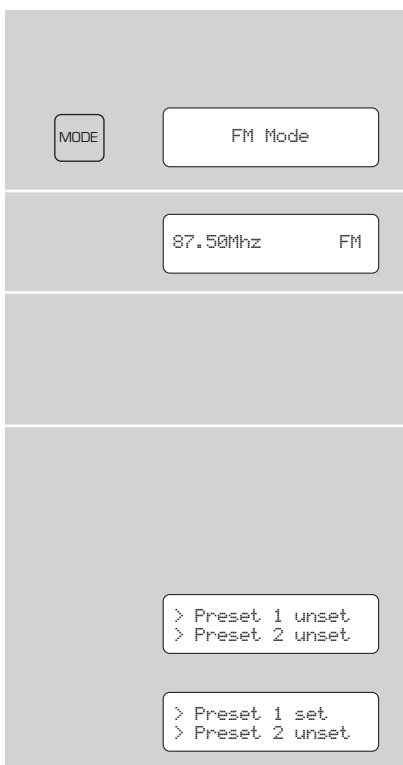

# MPort Modus

## MPort benutzen

- Der Revos MPort Anschluss erlaubt ein schnelles und einfaches Anschließen an einen iPod®, einen anderen MP3 Player oder an andere Tonträger.
- Benutzen Sie das beigegefügte Verbindungskabel und verwandeln Sie Pico in einen Hochqualitätslautsprecher.
- Verbinden Sie ein Ende des mitgelieferten Audiokabels mit der Kopfhörerbuchse (oder Auxiliary Out) Ihres Ausgangsgeräts und verbinden Sie das andere Ende mit dem Mport auf der Pico-Vorderseite.
- Drücken Sie die **MODE** Taste so lange, bis in der Anzeige 'MPort Mode' erscheint.
- Auf Pico LCD Bildschirm steht nun das Wort 'MPort'.
- Sie sollten den Lautstärkegrad am Ausgangsgerät und an Ihrem Pico justieren, um eine optimale Musikqualität und eine angenehme Lautstärke zu erzielen.

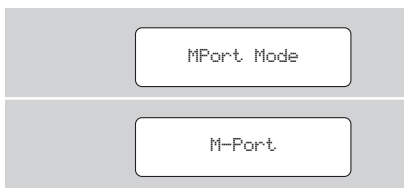
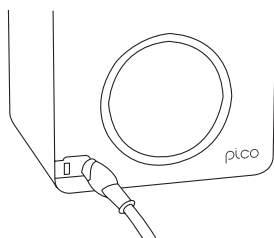

# Geräte Grundeinstellung / Setup

## Internet Setup

- Fortgeschrittene Anwender können hier spezielle WiFi Einstellungen vornehmen, wie z.B. MAC Adresse, DHCP status, PC Einstellungen, SSID, IP Adressen Einstellung usw.

## Auf die Werkseinstellungen zurücksetzen

- Im unerwarteten Fall, dass Ihre Pico IR abstürzt, einfriert oder sich abweichend verhält, ist es möglich einen kompletten Software reset durchzuführen. Dieser Befehl löscht den kompletten Speicher von Pico, also auch die speziellen Nutzereinstellungen und den WEP/WPA Zugangsschlüssel. Es werden alles authentischen Werkseinstellungen wiederhergestellt.

## Software Update

- Damit Sie stets über alle evtl. neuen Funktionen verfügen oder um evtl. Bugs in der installierten Software zu entfernen, ist es möglich, über die normale WiFi, Verbindung ein Update der Software durchzuführen. Um zu prüfen ob eine neue Softwareversion verfügbar ist, gehen Sie im Hauptmenü in das Untermenü System Setup und dort auf den Menüpunkt Software Update und drücken dann SELECT. Pico IR sucht nun ein eventuelles Softwareupdate und prüft, ob eine Installation vorteilhaft ist. Sollte dies der Fall sein, lädt, Pico IR das Update herunter und installiert dieses automatisch.

## Info

### Software Version und Radio ID

- Im Falle, dass Sie Support brauchen bzw. I in Anspruch nehmen, kann es vorkommen, dass Sie diese beiden Infos benötigen.
- Beide Informationen werden unter dem Menüpunkt 'Info' im Hauptmenü angezeigt.

SW version  
ir.dabp-mmi.rvo.ve

Radio ID  
0013E0A11D25

## Problemlösungen

### Wi-Fi Internet Radio

Sofern im Betrieb des Pico IR Probleme auftreten sollten, lesen Sie bitte diese Anleitung zur Fehlersuche. Alternativ können Sie auch die Supportsektion auf der REVO Internetseite ([www.revo.co.uk](http://www.revo.co.uk)). Natürlich können Sie auch unseren Support unter 0044-1555 66 6161 anrufen.

Sofern Sie Probleme haben, Pico IR Wifi in Ihrem W-LAN / WiFi Netzwerk anzumelden, können Ihnen folgende Schritte helfen:

1. Vergewissern Sie sich, dass ein am gleichen Netzwerk angeschlossener PC Zugang zum Internet hat und aktuelle Seiten aufgerufen werden können.
2. Prüfen Sie bitte ob ein DHCP Server verfügbar ist, oder dass Sie eine statische IP Adresse im Radio konfiguriert haben.
3. Prüfen Sie, ob Ihre Firewall nicht folgende ausgehenden Ports blockiert.

Pico IR benötigt die UDP und TCP Ports 80, 554, 1755, 5000 und 7070.

4. Prüfen Sie bitte, ob in Ihrem Router MAC Adressen ausgeschlossen oder aktiviert sind. Sie finden die Mac Adresse Ihres Pico im Menü unter 'Internet Setup'.

5. Sofern Sie Pico IR über ein

verschlüsseltes Netzwerk betreiben, prüfen Sie bitte, ob Sie den korrekten Zugangscode eingegeben haben. Wenn, nachdem Sie Pico IR eingeschaltet haben und nach der Netzwerksuche die Anzeige "Wireless Error" erscheint, gefolgt von einer 5stelligen Zahl, dann überprüfen Sie bitte, ob Sie den korrekten Code eingegeben haben. Sofern das Problem nicht behoben werden kann, überprüfen Sie bitte die Netzwerkkonfiguration.

Falls Sie Pico IR erfolgreich mit dem Netzwerk verbunden hat, aber bestimmte Stationen nicht wiedergegeben werden können, dann kann dies an einem der folgenden Gründe liegen:

1. Der Sender liegt eventuell in einer anderen Zeitzone und sendet zu dieser Tageszeit nicht.
2. Der Sender hat die maximale Zahl der gleichzeitigen Zuhörer erreicht.
3. Der Sender hat den Betrieb evtl. eingestellt.
4. Der Link dieser Station ist evtl. nicht mehr aktuell.
5. Die Internet Verbindung mit der ausgewählten Station ist möglicherweise zu langsam, da Sie evtl. in einem entfernten Land liegt.

REVO®

# picco IR

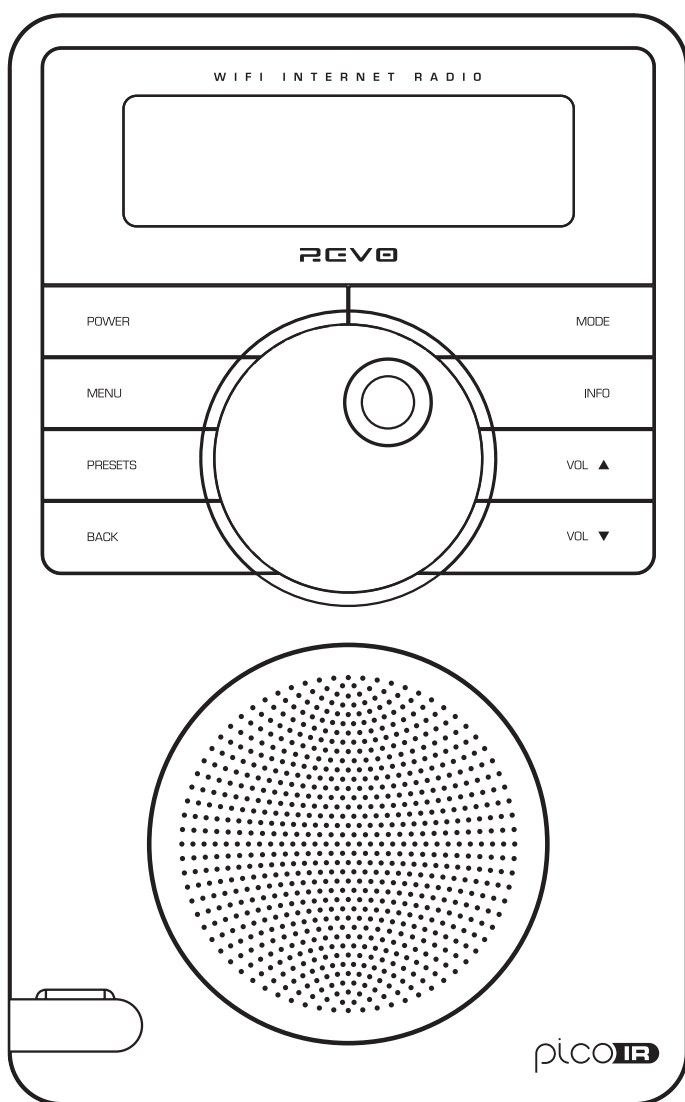

## ■ Guida Operativa

# Contenuti

■ <b>Introduzione a Pico IR</b>	<b>3</b>	Aiuto	8
Panoramica su Pico	3	■ <b>Portale Internet Radio</b>	<b>8</b>
Garanzia e Attivazione Garanzia	3	Accesso alle funzioni aggiuntive	8
■ <b>Operazioni preliminari</b>	<b>3</b>	Registrare la propria Radio	8
Connessione Internet Wi-Fi	3	■ <b>Modalità Music Player</b>	<b>9</b>
Registrare la propria Radio	3	Configurazione Windows PC	9
■ <b>Comandi e Connessioni</b>	<b>4</b>	Configurazione Apple Mac	10
■ <b>Telecomando</b>	<b>4</b>	■ <b>Modalità FM</b>	<b>11</b>
■ <b>Alimentare Pico</b>	<b>4</b>	■ <b>Modalità MPort</b>	<b>11</b>
■ <b>Comandi del Telecomando</b>	<b>4</b>	■ <b>Configurazione di Sistema</b>	<b>12</b>
■ <b>Istruzioni</b>	<b>5</b>	Informazioni	12
Comandi di Pico	5	■ <b>Risoluzione dei problemi</b>	<b>12</b>
Spiegazione dei Menu di Pico	5		
■ <b>Modalità Internet Radio</b>	<b>6</b>		
Connessione alla Rete	6		
Uso delle funzioni Internet Radio	7		
Scelta della Stazione	7		
Scelta del Podcast	7		
Preferiti	8		
Le mie Stazioni Radio	8		

# Premessa

## Copyright e Riconoscimenti

Copyright © 2009 Revo Technologies Ltd.  
Tutti i diritti riservati.

Revo Technologies Ltd  
The Inox Building  
Caldwellside  
Lanark  
Scotland  
United Kingdom  
ML11 7SR

Tel. 01555 66 61 61  
Int. Tel. +44 1555 66 61 61  
Fax. 01555 66 33 44  
Int. Fax. +44 1555 66 33 44  
Email. enquiries@revo.co.uk  
Sito Web: www.revo.co.uk

Le informazioni contenute in questa guida sono da considerarsi esatte al momento della sua pubblicazione. Poiché perseguiamo una politica di continuo sviluppo le informazioni sono soggette a cambiamento senza preavviso.

Revo, Pico e M-Port sono marchi o marchi registrati di Revo Technologies Limited.

iPod® è un marchio registrato di Apple Computer, Inc.

## Informazioni di Sicurezza

Non utilizzare questa radio in vicinanza di acqua.  
Evitare che piccolo oggetti e liquidi entrino nel prodotto.  
Non rimuovere viti o aprire gli alloggiamenti.  
Utilizzare solo l'alimentatore di corrente fornito.

CEE: Questo prodotto è stato progettato e testato uniformemente ai requisiti UE ed è marchiato CE.



## Assistenza Tecnica

Nel caso di problemi nell'utilizzo di questa Pico RadioStation, o se essa dovesse risultare difettosa per favore contattare la nostra assistenza tecnica al seguente numero:

**01555 66 61 61**

In alternative è possibile mandare una mail all'indirizzo **support@revo.co.uk** o visitare la sezione Risoluzione dei Problemi del nostro sito all'indirizzo web: [www.revo.co.uk/support](http://www.revo.co.uk/support)

# Introduzione a Pico IR

Grazie per aver scelto la nostra radio digitale Pico IR. Siamo certi che saprà divertirvi per lunghi anni senza recarvi alcun problema.

Questa guida permette di installare con facilità e rapidità la radio, offrendo una guida alle caratteristiche più complesse del prodotto e fornendo informazioni sulla sicurezza, la garanzia e la registrazione del prodotto stesso

## Panoramica su Pico IR

### Caratteristiche principali

Accesso a migliaia di stazioni radio Internet  
Ricerca per genere o paese Accesso ai servizi 'Listen Again' Lista stazioni aggiornata automaticamente Nessuna tassa di sottoscrizione

Pico IR è una radio Internet senza fili in grado di accedere a migliaia di stazioni radio di tutto il mondo.

Pico IR è una radio resistente agli schizzi d'acqua che unisce un audio digitale di alta qualità alla comodità dell'alimentazione interna a batteria.

Inoltre Pico è in grado di ricevere anche la tradizionale radio FM e funziona come sistema di amplificazione per iPod®.

Tutte queste caratteristiche, insieme alla possibilità di scaricare musica dal vostro PC o Mac, rendono Pico IR la scelta migliore tra le radio digitali.

## Garanzia

Revo Technologies Ltd garantisce all'acquirente che questo prodotto non presenterà difetti di componenti e di fabbricazione durante il normale utilizzo per un periodo di un anno dalla data dell'acquisto.

Questa garanzia decade nel caso di danno accidentale, di asportazione dell'alloggiamento, di logoramento, negligenza, modifiche o uso inappropriato.

In caso di problemi siete pregati di contattare il vostro fornitore o in alternativa consultate pag. 2 di questa guida per i dettagli sul supporto tecnico.

### Attivazione della Garanzia

Per attivare la garanzia è necessario registrare il proprio acquisto compilando la cartolina di garanzia allegata alla vostra radio o in alternativa registrandosi online al seguente indirizzo: [www.revo.co.uk/register](http://www.revo.co.uk/register)

# Operazioni Preliminari

## IMPORTANTE

Consigliamo di effettuare un aggiornamento del software. Così facendo la radio Pico IR utilizzerà sicuramente la versione più aggiornata del software

## Connessione alla Rete

Per utilizzare le funzioni Internet Radio di Pico IR è necessaria una connessione Internet senza fili (Wi-Fi) o a banda larga.

Vedere pag. 6 per le istruzioni relative alla creazione della connessione.

## Registrare la Radio e accedere ai servizi aggiuntivi

Si può usufruire di alcune delle funzioni di internet radio più avanzate di Pico IR solo visitando il portale Frontier Internet Radio ([www.wifiradio-frontier.com](http://www.wifiradio-frontier.com)).

(e perciò potrà accedere alle ultime novità relative a esso). Tutti i dettagli sono a pagina 12 di questo manuale.

**NB.** Se la vostra rete è configurata con i protocolli Wired Equivalent Privacy (WEP) o Wi-Fi Protected Access (WPA o WPA2) avete bisogno della chiave di codificazione (Web Key) per permettere a Pico IR di comunicare con la rete.

Il sito permette di creare una lista di "Preferiti" e aggiungere podcast e stazioni radio non in lista. Le istruzioni su come registrare la radio sono a pag. 8.

# Comandi e Connessioni

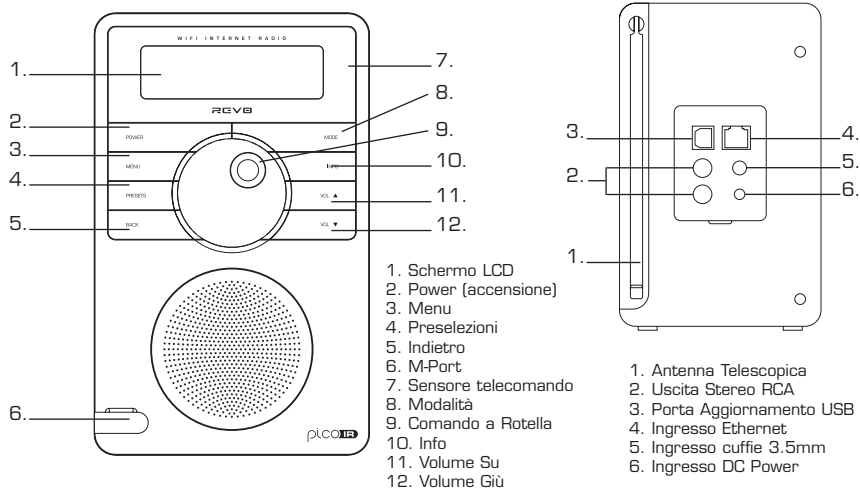

# Telecomando

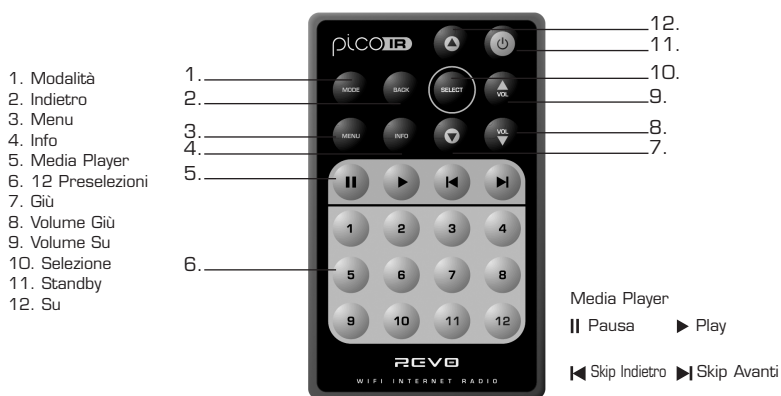

# Alimentare Pico IR

La radio Pico è alimentata dalla rete elettrica tramite il trasformatore fornito, oppure dalla batteria interna.

Per alimentare la radio dalla rete elettrica inserire il trasformatore nell'ingresso DC posizionato sul retro di Pico. La sua batteria interna si ricarica quando la radio è collegata alla rete elettrica. A pieno carico la batteria interna ha un'autonomia di 12 ore.

Usare solo il trasformatore fornito. I pezzi di ricambio sono disponibili sul sito web [www.revo.co.uk](http://www.revo.co.uk)

# Istruzioni

Pico IR è un sofisticato apparecchio radio digitale, dotato di molteplici modalità di funzionamento e molte caratteristiche avanzate.

E' importante apprendere il funzionamento dei cursori di comando e conoscere i menu di Pico per poter ottenere il massimo dalle sue funzioni.

## Comandi di Pico

I comandi di Pico si basano su un comando a rotella centrale (con funzione di selezione tramite pressione).

### ROTELLA DI SCORRIMENTO:

Ruotare in senso orario e antiorario per scorrere le opzioni del menu.

### PREMERE PER SELEZIONARE

Premere il comando a rotella per selezionare la corrente voce di menu. In modalità FM la pressione della rotella di scorrimento fa partire la ricerca di stazioni FM.

### INDIETRO:

Premere per tornare alla precedente voce di menu. Premendo più volte si ritorna al primo livello del menu Modalità (della modalità corrente).

### MENU:

Premere per entrare (o ritornare) nel menu Modalità della modalità corrente. Premendo una seconda volta si ritorna alla schermata in esecuzione.

### MODALITA':

Entra in maniera sequenziale in ognuna delle modalità di funzionamento.

Questi comandi permettono di attivare la maggior parte delle funzioni e di navigare nei vari Menu di Pico.

## Spiegazione dei Menu di Pico

Pico ha tre tipi di menu:

### Menu Principale

Questo è il menu principale di Pico (top level) e permette di entrare nelle diverse modalità di funzionamento, di impostare la radio e controllare informazioni come la versione del software o l'ID della radio.

### Menu Modalità

I menu Modalità sono chiamati in questo modo perché mostrano tutte le funzioni disponibili all'interno di ciascuna modalità di funzionamento (modalità DAB, modalità FM, ecc.).

In qualsiasi momento la pressione del pulsante **MENU** aprirà il menu Modalità della modalità di funzionamento che la radio sta utilizzando. Ogni menu Modalità include la voce Menu Principale – selezionando questa opzione si torna al Menu Principale (come descritto in precedenza).

## Menu Principale

Dal Menu Principale si accede alle seguenti modalità e relativi sottomenu:

Internet Radio  
Music Player  
FM  
M-Port  
System Setup  
Info

Per selezionare un'opzione del menu scorrere con la rotella le opzioni di menu e premere per confermare la selezione.

# Modalità Internet Radio

## Connessione alla rete a banda larga

- Per accedere alle caratteristiche di radio internet è necessario collegare Pico IR alla rete a banda larga.
- Selezionare 'Internet Radio' dal Menu principale o premere il pulsante **MODE** finché sul display non compare la scritta 'Internet Radio Mode'.
- Pico chiederà di selezionare una 'Wlan region'. Ruotare la rotella di scorrimento per visualizzare le opzioni disponibili e premere per confermare la selezione.
- Pico chiede di scegliere la rete preferita tra quelle disponibili.
- Scegliere l'opzione 'Wired' se si sta utilizzando una connessione LAN via cavo. Per effettuare la selezione ruotare la rotella di scorrimento fino all'opzione scelta e premere per selezionare.
- Se la rete Wi-Fi scelta non richiede una password Pico si conatterà automaticamente.
- Se la rete è criptata Pico chiede di inserire la corrispondente chiave di accesso o la password. Ricordate che le password sono case-sensitive (fanno distinzione tra maiuscole e minuscole).
- Usare la rotella di scorrimento per scegliere le lettere e premere per selezionare la lettera scelta. Dopo aver inserito la password posizionare il cursore lampeggiante sul simbolo  e premere per confermare il codice. Pico ora può collegarsi alla rete.
- Pico ricorderà la chiave di accesso o la password. Non sarà richiesto di inserirle nuovamente, neanche se Pico viene utilizzato con un'altra rete in un altro luogo.
- Inoltre Pico può ricordare le chiavi di accesso e le password di più reti Wi-Fi.
- Se decidete di volervi connettere a un'altra rete Wi-Fi potete farlo selezionando 'Wizard' dall'opzione 'Internet Setup' del menu principale, inserendo la password/chiave di accesso.
- Gli utenti più esperti possono immettere le proprie impostazioni Wi-Fi dall'opzione 'System Setup' nel Menu Principale.

>Most of Europe  
USA

[Rescan]  
[Wired]

>My Home Network

>Connected

Key:  
0123456789<#C

Please wait  
Connecting...

>Internet setup  
Time setup

## Usare le caratteristiche della Internet Radio

La modalità internet radio permette di scegliere una serie di servizi, incluso l'ascolto di radio dal vivo o in Podcast. Il menu internet radio offre cinque opzioni:

- Preferiti:** Da usare per navigare tra le proprie stazioni preferite. La lista è compilata dal portale internet radio tramite il PC/Mac. Vedere pag. 8 per maggiori dettagli.
- Stazioni:** Trova le stazioni per luogo, genere, più popolari, nuove stazioni o per ricerca alfabetica.
- Podcast:** Trova i servizi Podcast o 'Listen-Again' per luogo, genere o ricerca.
- Le mie stazioni:** Mostra le stazioni aggiunte alla lista di Pico IR attraverso il portale vTuner internet radio. Vedere pag. 8 per maggiori dettagli .
- Aiuto:** Qui si trova il **Codice di Accesso**; vedere pag. 8.

### Scegliere una stazione

- Per selezionare una stazione entrare nella modalità 'Internet Radio' dal Menu Principale o premendo il pulsante **MODE** finché sul display compare la scritta 'Internet Radio Mode'.
- Usando la rotella di scorrimento, scorrere sino all'opzione 'Stations' e premere per selezionare.
- Ora si può scegliere una stazione per **location (luogo), genere (genere), alphabetical search (ordine alfabetico), most popular stations (più popolari) o new stations (nuove)**. Usando la rotella di scorrimento scorrere le opzioni e premere per selezionare l'opzione prescelta.
- Scegliendo **location** compare una lista alfabetica di continenti/regioni e una lista di nazioni. Usare la rotella di scorrimento per scorrere le opzioni e premere per selezionare la nazione scelta. Ora si può scegliere il genere per completare la scelta.
- Dopo aver selezionato il genere compare una lista di stazioni che soddisfano i criteri di scelta selezionati. Selezionare una stazione dalla lista per iniziare l'ascolto.

Internet Radio  
Mode

My Favourites  
>Stations

Location  
>Genre

Location  
>Genre

Finland  
>France

BBC Radio 1  
>BBC 1Xtra

BBC Radio 1  
Playing

### Scegliere un Podcast

- I Podcast (chiamati anche 'Listen Again') si selezionano nello stesso modo di una normale stazione.
- Selezionando 'Podcast' dal menu 'Internet Radio' si può scegliere una stazione per luogo, genere o entrambi.
- La sola differenza è che dopo aver scelto una stazione compare una lista di 'show' o Podcast disponibili per quella stazione.
- Selezionare la scelta usando la rotella di scorrimento prima di spingere per confermare.

>Podcast  
My Added Stations

>Podcast  
My Added Stations

>BBC 6 Music  
BBC Radio 7

## Preferiti

- E' possibile compilare una lista (o più liste) delle stazioni preferite, creando un rapido e facile accesso a un determinato numero di stazioni. Per fare ciò bisogna registrare la radio e poi scegliere i Preferiti visitando il portale Frontier Internet Radio – consultare la sezione 'Portale Internet Radio' di questo manuale per i dettagli.
- Dalla modalità 'Internet Radio Mode', scegliere 'Station List' dalle opzioni e poi selezionare 'My Favourites'.
- Se è stata creata una lista di 'My Favourites' dal portale Frontier, essa apparirà sullo schermo di Pico IR.

## Stazioni Aggiunte

- Se sono state aggiunte nuove stazioni alla già enorme lista di stazioni di Pico (tramite portale Frontier – vedere sezione precedente), esse compaiono qui. L'opzione 'My Added Stations' si trova nella 'Station List' in 'Internet Radio Mode'.

## Aiuto

- L'opzione 'Help' si trova nello stesso menu in cui si trova il **Codice d'accesso** necessario per registrare la radio al portale Frontier Portal (leggere le istruzioni complete qui sotto). Qui si trova anche un utile file audio di FAQ.



# Portale Radio Internet

## Accedere alle funzioni aggiuntive

- Si può usufruire di alcune delle funzioni di internet radio più avanzate di Pico IR solo visitando il portale Frontier Internet Radio.
- Per poter accedere a queste funzioni bisogna prima registrare la propria radio.

## Registrare la Radio

- Aprire il web browser del PC o Mac e entrare nel Portale Frontier all'indirizzo **http://www.wifiradio-frontier.com**
- Cliccare sul link **Registrati**, (situato sulla sinistra) per iniziare la registrazione

Ora verrà chiesto un **Codice d'Accesso**.

- Per conoscere il **Codice d'Accesso** entrare in 'Internet Radio Mode', selezionare 'Station List' dalle opzioni, poi selezionare 'Help' (Aiuto). Dal menu 'Help' selezionare "Get Access Code"(Ottieni Codice Accesso).
- Compilare il resto del modulo per completare la registrazione. Ora è possibile accedere al sito e utilizzare le varie funzioni aggiuntive e i servizi offerti dal portale Frontier Internet Radio.

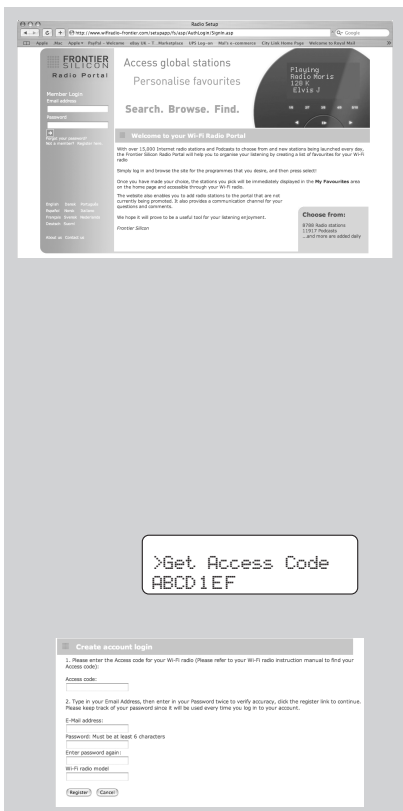

# Modalità Music Player

## Modalità Music Player

■ La funzione media player di Pico IR permette di riprodurre file audio (AAC, AIFF, AU, MP3, RM, WAV e WMA) e playlists (M3U) memorizzate in un PC o in un Apple Mac collegati in rete. Le funzioni del media player sono state testate e certificate per funzionare con Windows 2000, Windows XP, Windows Vista e Mac OSX 10.2 - 10.4.9 (attualmente Mac OSX 'Leopard' non è supportato).

## Configurazione PC Windows

Vi sono due modalità Music Player disponibili. Ognuna di esse richiede differenti impostazioni e ognuna può essere utilizzata per riprodurre musica da un media server.

## Cartelle condivise (CIFS)

■ Per impostare il dispositivo in modo che riproduca la musica memorizzata sui dischi di rete condivisi bisogna configurare user name, password e impostazioni del dominio in modo che posano accedere alle impostazioni di condivisione del PC. Ciò è necessario solo se l'utente ha impostato una password sulle sue cartelle condivise.

PC: configurazione del Dominio/Gruppo di lavoro

L'icona di configurazione del Dominio in Windows XP è raggiungibile in questo modo:

1. Dal menu Avvio, selezionare Pannello di Controllo > Sistema, quindi selezionare Nome del Computer
2. In Nome del Computer compare il Dominio o il Gruppo di Lavoro di cui il computer fa parte.
3. Se il PC non fa parte di alcun Dominio o Gruppo di Lavoro sarà necessario aggiungerne uno. Per fare ciò cliccare sul pulsante Cambia sulla scheda Nome del Computer e inserire il nome del dominio (che su Windows Xp è MSHOME).
4. Sarà necessario riavviare il PC se il Nome del Dominio o del Gruppo di Lavoro sono stati cambiati.

PC: Creare un nuovo account (Windows XP)

Pico IR potrebbe richiedere di creare un nuovo user account su ognuno dei PC a cui volete accedere. Normalmente la maggior parte dei PC possiede un proprio account. Lo user name e la password (opzionale) devono essere gli stessi su ogni PC poiché la Internet Radio memorizza solo uno user name e una password. Le impostazioni per Windows XP sono le seguenti:

1. Dal menu Avvio selezionare Pannello di Controllo -> Account utente
2. Da questa schermata cliccare su 'Aggiungi...' e inserire le impostazioni dei nuovi user name e Dominio/Gruppo come spiegato in precedenza. Selezionare il tipo di utente

(limitato) e quindi selezionare 'Crea account'.

3. Selezionare l'utente appena creato, selezionare 'Crea Password ...' e inserire una password per questo utente.
4. Memorizzare lo User Name e la Password.

Note per Windows VISTA: gli utenti devono abilitare l'utente Ospite tramite Gestisci account utenti nel pannello di controllo in VISTA, poi devono aggiungere l'accesso a 'Chiunque' oppure a 'Ospite' sul disco condiviso. Possono creare un nuovo account per la radio internet con una password, per una maggiore sicurezza. Di default l'account Ospite non ha password, perciò la radio Wi-Fi si conatterà ad esso con le impostazioni di fabbrica.

## PC: Configurare un Disco Condiviso

Dal menu Avvio selezionate Risorse del Computer e cercate la directory che volete condividere. Cliccate col destro sulla directory e selezionate Condivisione e Protezione. Configurate il disco condiviso come sola lettura e assicuratevi che lo User Name creato in precedenza abbia accesso in lettura alla risorsa condivisa.

## Radio Wi-Fi: Memorizzare Username e Password

Prima che la radio possa riprodurre musica da un PC bisogna assicurarsi che le cartelle condivise siano disponibili sul PC e che la radio sia in possesso di user name e password (se ne è stata settata una) per le cartelle condivise sul PC. Questa configurazione può essere fatta dal menu delle impostazioni del PC.

## Media Condivisi (UPnP)

La condivisione dei Media utilizza come media server Windows Media Player (WMP) 11 e versioni successive. Questa modalità non richiede alcun settaggio della radio ma il PC deve essere configurato per permettere alla radio l'accesso ai Media. Sarà necessario eseguire questa operazione una sola volta, seguendo queste indicazioni:

1. Il PC deve essere collegato alla rete (tramite cavo o wireless) che sarà usata per condividere i media con la radio.
2. Assicurarsi che la radio sia accesa e connessa alla stessa rete del PC.
3. In WMP, aggiungere alla Libreria dei Media i file audio e le cartelle da condividere con la radio internet (in Libreria > Aggiungi a Libreria).
4. Nella finestra principale di WMP cliccare su Libreria, poi su condivisione Media.

La radio Internet si presenta come un "Dispositivo Sconosciuto". Assicurarsi che il dispositivo abbia accesso ai media condivisi selezionandolo e cliccando <Permetti>. Quindi cliccare <OK>.

Il PC è ora pronto per condividere la musica con la radio.

# Modalità Music Player

## Configurazione Apple Mac

Set-Up per OSX 10.2.1 --> 10.4.9

Setup condivisioni Windows su MAC:

Dal Dock, cliccare Preferenze di Sistema. Dalla finestra di Preferenze di Sistema (nella sezione Internet & Network) cliccare Condivisione.

Dalla finestra Condivisione:

Nella sezione Servizi attivare Condivisione File Personali e Condivisione Windows. Cliccare su Start per ognuno di questi servizi. In condivisione file Windows 'autorizzare' l'account che da mettere in condivisione (per fare ciò è necessaria la password di amministratore).

Nella sezione Firewall disattivare il firewall.

Nella sezione Internet, mantenere disattivato Condivisione Internet

### Creare un Account:

Dalla finestra 'System Preferences' nella sezione 'System' cliccare 'Accounts'. Selezionare un account e ricordarne 'Short Name' e password. Questa informazione sarà usata da Pico IR quando si conatterà al Mac.

### Setup della Directory:

Dal 'Dock', cliccare 'Finder'. Dalla finestra 'Finder', cliccare 'Applications > Utilities'. Tenendo premuto Ctrl cliccare su 'Directory Access', selezionare 'Get Info' e assicurarsi che read / write sia attivato. Poi fare doppio click su 'Directory Access' e attivare:

- |   |  |
|---|--|
| <input checked="" type="checkbox"/> AppleTalk | <input checked="" type="checkbox"/> LDAPv3   |
| <input checked="" type="checkbox"/> SLP       | <input checked="" type="checkbox"/> SMB/CIFS |

Inoltre per 'SMB/CIFS' cliccare 'Configure' e selezionare un gruppo di lavoro appropriato.

Per condividere Pico IR bisogna aggiungere i dati di login da Main Menu -> System Setup -> Internet Setup -> PC Settings, dove inserire il proprio username e password di amministratore. Verificare che il Mac sia collegato alla rete wireless. Bisogna tenere presente che potrebbe essere necessario attendere qualche minuto prima che i cambiamenti siano effettivi. Ora è possibile accedere ai file audio sul Mac selezionando Browse -> Shared Folders (Cartelle condivise) su Pico, e poi selezionando il gruppo di lavoro scelto in precedenza. Raggiungere la cartella che contiene i file musicali selezionando il proprio Mac.

## Configurazione Apple Mac

Set-Up per OSX Leopard 10.5.4-->

Setup condivisioni Windows su MAC:

Dal Dock, cliccare Preferenze di Sistema. Dalla finestra di Preferenze di Sistema (nella sezione Internet & Network) cliccare Condivisione.

Dalla finestra Condivisione:

Nella sezione 'Services' attivare 'File Sharing' e cliccare 'Start'. Poi cliccare "+" in cartelle condivise e selezionare la cartella che contiene i file musicali. Ora selezionare la cartella dalla sezione cartelle condivise e controllare che nella sezione utenti sia selezionato "Everyone" in modalità leggi e scrivi. Infine cliccare su "Options" e controllare che siano spuntati "Share files and folders using AFP" e "Share files and folders using SMB" (sarà necessaria la password di amministratore per attivarli). Infine verificare l'attivazione del proprio account.

Verificare che il Mac sia collegato alla rete wireless. Bisogna tenere presente che potrebbe essere necessario attendere qualche minuto prima che i cambiamenti siano effettivi. Ora è possibile accedere ai file audio sul Mac selezionando Browse -> Shared Folders (Cartelle condivise) su Pico, e poi selezionando il Mac dalla lista degli apparecchi disponibili. Selezionando il Mac dovrebbe comparire la cartella selezionata in precedenza.

# Modalità FM

## Modalità FM

- Allungare l'antenna telescopica posizionata sul retro di Pico.
- Premere il pulsante **MODE** per entrare in 'Modalità FM' e passare dalla Modalità DAB alla Modalità FM. È possibile entrare in Modalità FM anche dal Menu Principale.
- Se è la prima volta che Pico si trova in modalità FM, esso si posizionerà all'inizio della gamma di frequenze FM. Altrimenti selezionerà l'ultima stazione FM ascoltata.
- Per scorrere le frequenze FM ruotare il comando a rotella.
- Per 'SEEK' (cercare) la prossima stazione attiva premere il comando a rotella.

## Preselezione stazioni preferite

- Pico permette di memorizzare 12 stazioni preferite tramite il pulsante **PRESET** posto su Pico o tramite il suo telecomando.
- Per salvare la stazione in onda premere il pulsante **PRESET** e usare il comando a rotella per trovare una posizione non utilizzata, poi premere la rotella per memorizzare.
- Per ascoltare una stazione memorizzata premere il tasto **PRESET** e usare il comando a rotella per trovare la stazione desiderata, poi premere per selezionare.

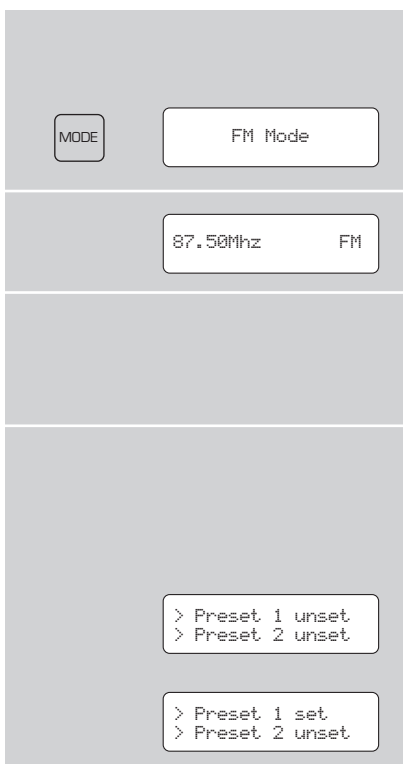

# Modalità MPort

## Utilizzo MPort

- Il connettore MPort di Revo permette di collegare facilmente e rapidamente un iPod®, o altri lettori MP3 e altri fonti sonore.
- Usando il cavo di connessione fornito, Pico si trasforma in un sistema audio digitale di alta qualità.
- Collegate un'estremità del cavo audio fornito all'uscita delle cuffie (auxiliary out) del vostro dispositivo sorgente, poi collegate l'altra estremità alla MPort sul davanti di Pico.
- Premere il pulsante **MODE** e scorrere tra le opzioni finché compare la scritta 'MPort Mode'.
- Lo schermo LCD di Pico mostrerà la scritta 'MPort'.
- Per ottenere un livello ottimale di volume bisogna regolare il volume di uscita sia sul dispositivo sorgente che su Pico.

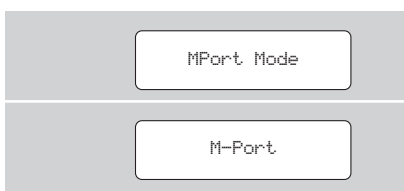
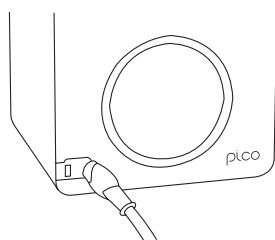

# Configurazione di Sistema

## Configurazione Internet

- Gli utenti più esperti possono trovare e modificare in questa sezione le impostazioni Wi-Fi, compresi l'indirizzo MAC, le impostazioni DHCP, le impostazioni PC, SSID, le impostazioni dell'IP ecc.

## Ripristino impostazioni di fabbrica

- Nell'improbabile eventualità che Pico possa malfunzionare, è possibile effettuare un reset del software per riportarlo alle impostazioni di fabbrica. Questa operazione ripristina totalmente la memoria di Pico, cancellando tutti i codici WEP/WPA e le impostazioni dell'utente, riportando Pico alle originarie impostazioni di fabbrica.

## Aggiornamento del Software

- E' possibile aggiornare in remoto il software di Pico IR tramite la vostra connessione internet Wi-Fi, per scaricare gli ultimi aggiornamenti o risolvere i problemi software. Per controllare la presenza di aggiornamenti disponibili, entrare nell'opzione 'System Setup' del Menu principale e selezionare 'Software Update'. Pico IR avvia una scansione per cercare eventuali aggiornamenti disponibili e li notifica. Se vi sono aggiornamenti disponibili e necessari, Pico IR inizia il download e installa il nuovo software automaticamente.

# Informazioni

## Versione del Software e ID della Radio

- Queste informazioni vengono richieste nel momento in cui si contatta un centro di assistenza.
- Entrambe le informazioni si trovano nel Menu Principale, alla voce 'Info'.



# Risoluzione dei problemi

## Radio Internet Wi-Fi

Nel caso di problemi nell'utilizzo di Pico IR per favore leggere attentamente la seguente guida alla voce 'risoluzione dei problemi'. In alternativa si può visitare la sezione assistenza del sito web Revo ([www.revo.co.uk](http://www.revo.co.uk)) o chiamare la nostra assistenza tecnica al numero 01555 66 61 61.

Nel caso di difficoltà nel connettere Pico IR alla rete wireless provare a seguire queste indicazioni:

1. Assicurarsi che un PC connesso tramite Wi-Fi riesce a collegarsi a Internet (per es. navigando nel web) usando la stessa rete.
2. Verificare la disponibilità di un server DHCP o di aver configurato un IP statico per la radio.
3. Verificare che il firewall della rete non stia bloccando le porte in uscita.

Pico IR ha bisogno di accedere almeno alle porte UDP e TCP 80, 554, 1755, 5000 e 7070.

4. Verificare che l'access point non impedisca i collegamenti di alcuni specifici indirizzi MAC. Si può controllare l'indirizzo MAC della radio nella sezione 'Internet Setup' raggiungibile dall'opzione 'System Setup' nel menu principale di Pico.

5. Se la rete è criptata controllare di aver inserito la chiave o la password corretta nella radio. Ricordarsi che le chiavi in formato testo sono case sensitive (fanno distinzione tra minuscole e maiuscole). Se durante il tentativo di collegarsi a una rete criptata la radio mostra la scritta: 'Wireless error' seguita da un numero di 5 cifre, controllare di aver inserito la giusta pass per la rete. Se il problema persiste analizzare la configurazione della rete.

Se Pico IR si connette alla rete ma non è in grado di riprodurre alcune specifiche stazioni le cause probabili possono essere:

1. La stazione non è in onda in questo particolare momento della giornata (potrebbe essere localizzata su un fuso orario diverso).
2. La stazione ha raggiunto il numero massimo consentito di utenti collegati simultaneamente.
3. La stazione non trasmette più.
4. Il link alla radio è cambiato.
5. La connessione Internet tra il server (spesso situato in un altro paese) e voi è lenta.

REVO®

# piCO IR

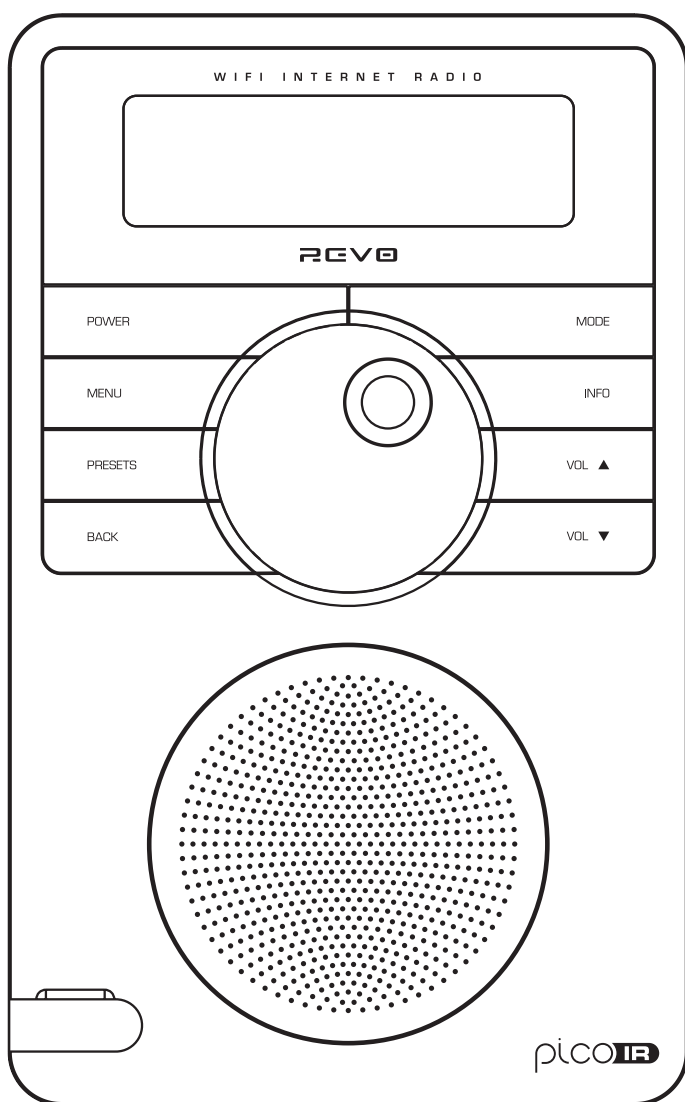

■ Bruksanvisning

# Innhold

■ <b>Velkommen til Pico IR</b>	<b>3</b>	Hjelp	8
Pico Oversikt	3	■ <b>Internett radiportal</b>	<b>8</b>
Garanti + Garantiregistrering	3	Bruk av tilleggsfunksjonalitet	8
■ <b>Før du begynner</b>	<b>3</b>	Registrering av radioen	8
Wi-Fi Internettilkobling	3	■ <b>Musikkavspillingsmodus</b>	<b>9</b>
Registrering av radioen din	3	Windows PC oppsett	9
■ <b>Kontroller og tilkoblinger</b>	<b>4</b>	Apple Mac oppsett	10
■ <b>Fjernkontroll</b>	<b>4</b>	■ <b>FM-modus</b>	<b>11</b>
■ <b>Strømtilkobling av Pico</b>	<b>4</b>	■ <b>MPort-modus</b>	<b>11</b>
■ <b>Bruk av fjernkontroll</b>	<b>4</b>	■ <b>Systemoppsett</b>	<b>12</b>
■ <b>Innstilling av dato og klokkeslett</b>	<b>5</b>	Info	12
Kom igang	5	■ <b>Feilfinning</b>	<b>12</b>
Hvordan du styrer Pico'en	5		
■ <b>Internett Radiomodus</b>	<b>6</b>		
Tilkobling til bredbånd	6		
Bruk av Internett radio funksjonaliteten	7		
Valg av stasjon	7		
Valg av Podcast	7		
Mine favoritter	8		
Mine egne stasjoner	8		

# Innledning

## Copyright og acknowledgements

Copyright © 2009 Revo Technologies Ltd.  
All rights reserved.

Revo Technologies Ltd  
The Inox Building  
Caldwellside  
Lanark  
Scotland  
United Kingdom  
ML11 7SR

Tel. 01555 66 61 61  
Int. Tel. +44 1555 66 61 61  
Fax. 01555 66 33 44  
Int. Fax. +44 1555 66 33 44  
Email. enquiries@revo.co.uk  
Website: www.revo.co.uk

Informasjonen i denne manualen antas å være korrekt ved publisering. Imidlertid har vi som policy å alltid videreutvikle våre produkter slik at denne informasjonen kan endres uten forutgående varsel.

Revo, Pico og M-Port er varemerker eller registrerte varemerker som eies av Revo Technologies Limited.

iPod® is a registrert varemerke for Apple Computer, Inc.

## Sikkerhetsadvarsel

Ikke bruk denne radioen i nærheten av vann. Unngå at små objekter og væske kommer inn i produktet.  
Ikke fjern skruer eller deksler.  
Bruk kun strømledningen som følger med produktet.

EEC: Dette produktet er designet og typetestet i henhold til EU's regler og bestemmelser og har CE-merke.



### Teknisk support

Får du problemer med å benytte din Pico RadioStation, eller skulle du mistenke at det er noe feil med den på en eller annen måte, vennligst kontakt teknisk support department på tlf under: :

**01555 66 61 61**

Alternativt, email eller besøk troubleshootingseksjonen på vår website: [www.revo.co.uk/support](http://www.revo.co.uk/support)

# Velkommen til Pico IR

Vi takker for at du valgte PicoIR internetradio. Vi er sikre på at du vil få mange år med underholdning fra og stabil drift av radioen. Denne manualen er laget for raskt å få deg i gang med å lytte til radioen, tilby deg veiledning for å utnytte de mer avanserte funksjonene, og sørge for informasjon om sikkerhet, garanti, og registrering.

## Pico IR oversikt

### Nøkkelfordeler

Tilgang til flere tusen radiostasjoner fra hele verden. Søk etter genre eller land. "Listen again" tjenester. Stasjonsoversikt oppdateres automatisk. Ingen abonnementer er nødvendig.

Pico IR er den ultimate "go-anywhere" radioen med tilgang til tusener av radiostasjoner fra hele verden.

Pico IR har høykvalitets digitallyd i sprutsikkert kabinett, og med fordelene av oppladbart batteri.

Pico IR har også FM-radio og høytalerfunksjon for iPod.

Høykvalitets lyd og muligheten for å streamer musikk fra PC'en eller Mac'en din, og Pico RadioStation blir den ultimate digitalradioen du kan ha med deg overalt.

## Garanti

Revo Technologies Ltd garanterer kjøperen at dette produktet ikke har feil på deler eller produksjonsfeil ved normal bruk i ett år fra kjøpsdato.

Garantien gjelder ikke ved feil som oppstår p.g.a. uhell, fordi kabinettet er tatt av, hardhendt behandling, modifiseringer eller uforsiktig bruk.

Skulle du få problemer med produktet, vennligst kontakt utsalgstedet, eller alternativt se side 2 i denne manualen for å få teknisk bistand.

### Garantiregistrering

Det er en betingelse for garantien at du registrerer kjøpet, enten ved å fylle ut vedlagte garantikort, eller ved å registrere online på [www.revo.co.uk/register](http://www.revo.co.uk/register)

# Før du begynner

## VIKTIG

For å være sikker på at Pico RadioStation benytter siste versjon av software (og derfor har tilgang til siste

softwarefunksjonene), anbefaler vi å gjøre en oppdatering av softwaren. Vennligst se side 12 for å se hvordan dette gjøres.

## Nettverkstilkobling

For å benytte internetradio funksjonene på Pico RadioStation, trenger du enten en trådløs WiFi eller en LAN bredbåndstilkobling.

For setup instruksjoner, vennligst se side 6.

**NB.** Hvis det trådløse nettverket er konfigurert til å benytte Wired Equivalent Privacy (WEP), eller Wi-Fi Protected Access (WPA or WPA2) datakryptering, må du vite WEP eller WPA kode (Web Key) in for at Pico skal koble til ditt trådløse nettverk.

## Registrer radioen din og få tilgang til ekstra service

Noen av Pico IR's mer avanserte internetradio funksjoner er bare tilgjengelig via Frontier Internet Radio Portal ([www.wifiradio-frontier.com](http://www.wifiradio-frontier.com)).

Denne funksjonaliteten inkluderer muligheten til å lage "favoritter" og legge til nye stasjoner og podcasts. Se side 8 for hvordan registrerer radioen din.

# Kontroller and tilkoblinger

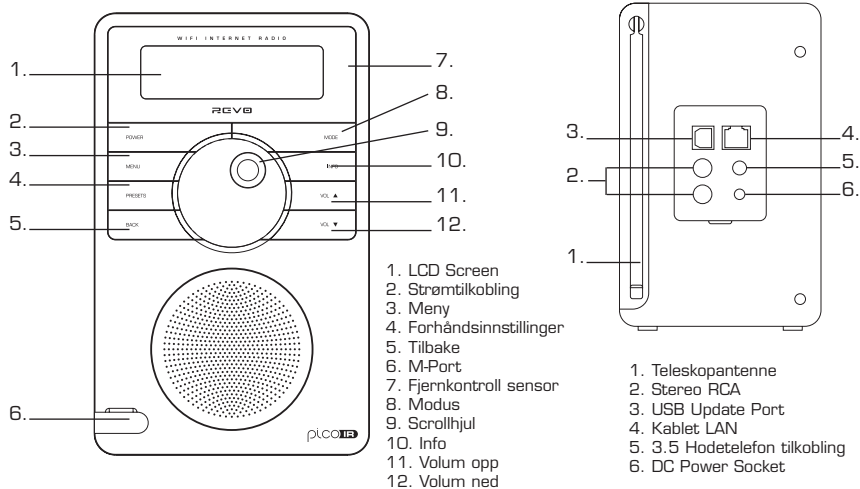

## Remote Control

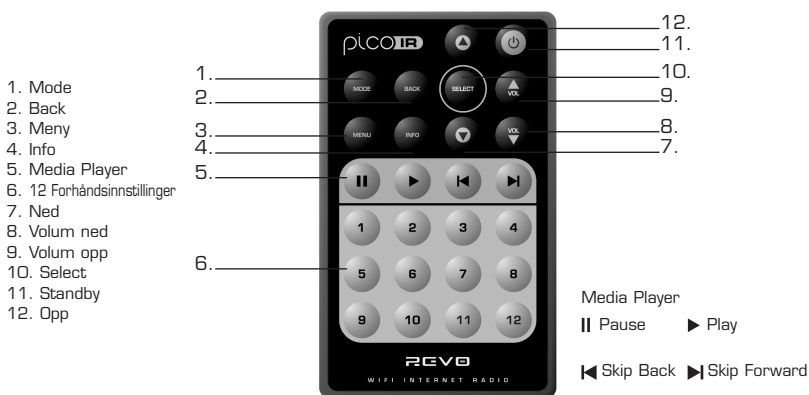

## Strømtilkobling til Pico RadioStation

Din Pico radio får strøm via det medfølgende power adaptor, eller fra sitt eget oppladbare batteri.

For å koble til strøm, sett strømadapter-pluggen inn i DC strømkoblingen bak på Pico-en. Når Pico-en er koblet til vil batteriet automatisk lade seg opp. Et fulladet Pico-batteri holder til 12 timers drift.

Bruk kun medfølgende strøm-adapter. Ekstrakabel kan du bestille fra [www.revo.co.uk](http://www.revo.co.uk)

# Getting Started

Pico IR er en sofistikert digitalradio med flere operasjonsmoduser og mange avanserte funksjoner. For å få mest ut av PICO's funksjoner er det viktig at du lærer det markørbaserte kontrollsystemet, og at du forstår hvordan PICO's menyer virker,

## Pico's kontrollmetoder

Kontroll av PICO er basert på bruk av et scrollhjul (hvor du velger funksjon ved å trykke på hjulet).

### SCROLLHJUL:

Roter hjulet med eller mot klokka for å velge i menyen.

### TRYKK FOR Å VELGE:

For å velge i menyen, trykk på hjulet når ønsket menyvalg vises.

I FM-modus, trykk på hjulet for å starte FM-scan.

### TILBAKE:

Trykk for å gå tilbake til forrige menyvalg. Ved gjentatte trykk vil du gå tilbake til det øverste Nivået i menymodus (for den modusen du er i).

### MENY:

Trykk for å gå inn i(eller gå tilbake) menymodus for de funksjonene du er inne i for øyeblikket. Trykk en gang til, og du er tilbake i "playing" skjerm.

### MODUS:

Går sekvensielt gjennom hver av operasjonsmodusene.

Ved bruk av disse nøklene vil du være i stand til å navigere gjennom de fleste av PICO's menyer.

## Pico's Menyer

Pico har følgende 3 typer menyer as:

### Hovedmeny

Dette er Pico's hovedmeny hvor du kan gå in i i de forskjellige modusene, radiooppsett, og få informasjon så som softwareversjon og radioen's ID-nummer.

### Modusmenyer

Det kalles modusmenyer fordi de viser tilgjengelige funksjoner I sammenheng med de respektive operasjonsmoduser.

(DAB-modus, FM-modus osv)

Ved å trykke menyknappen vil du komme i menymodus for den operasjonsmodusen du er i.

Hver menymodus inneholder en liste over hovedmenyen. Ved å velge denne vil du være tilbake til toppnivået i hovedmenyen (som beskrevet over).

## Hovedmenyen

Hovedmenyen gir tilgang til følgende moduser og undermenyer:

- Internettradio
- Musikkspilling
- FM
- M-Port
- Systemoppsett
- Info

For å velge fra menyen, bruk scroll-hjulet til å bla gjennom menyvalgene, og trykk for å velge.

# Internett radiomodus

## Koble til bredbåndnettverk

- For å få tilgang til Pico IR's internettradio funksjoner, må du først koble til et bredbånd.
- Velg først "Internet Radio" ved å trykke **modus** inntil "Internet Radio Mode" vises i displayet. Alternativt, velg fra Pico's hovedmeny.
- Pico vil nå be deg velge "Wlan region". Roter scrollhjulet gjennom tilgjengelige valg, og trykk for å velge. Pico vil nå be deg velge ønsket nettverk. Hvis det er mer enn ett, alle vil bli listet opp. Hvis du benytter LAN, velg "Wired" fra nettverkslisten. For å velge, roter scrollhjulet og velg ved å trykke.
- Hvis WiFi-nettverket du valgte ikke trenger passord, Pico vil koble deg opp automatisk.
- Hvis du velger et nettverk med sikkerhet, blir du bedt om å gi inn riktig nøkkel eller passord. Husk at passordet er case-sensitivt.
- Bruk scrollhjulet for å velge tegn og trykk på hjulet for å velge tegn. Når passordet er komplett, flytt den blinkende markøren
- bakerst på linjen og trykk enter. Pico vil nå koble seg til nettverket.
- Pico vil huske nøkkelen eller passordet, så du behøver ikke taste inn denne senere, selv etter at Pico har blitt brukt mot et annet nettverk på en annen lokasjon.
- Pico kan også huske passord fra flere WiFi-nettverk. Hvis du på noe tidspunkt ønsker å koble til et annet WiFi-nettverk, kan du gjøre dette ved å velge "Wizard" i "Internet setup" i hovedmenyen, og så gi inn nøkkel/passord.
- Avanserte brukere kan editere sin egen WiFi-setting ved å velge "System Setup" i hovedmenyen.
- Pico vil huske sikkerhetsnøkkelen eller passordet. Du trenger ikke gi inn dette igjen, Selv etter at Pico har vært benyttet på et annet nettverk og lokasjon.
- Pico kan også huske nøkler og passord fra multiple trådløse nettverk.
- Dersom du på et eller annet tidspunkt ønsker å koble til et annet trådløst nettverk, Kan du gjøre det ved å velge "Wizard" fra "Internet Setup" i hovedmenyen, og deretter gi inn nøkkel/passord.
- Avanserte brukere kan editere WiFi-oppsettet via "System Setup" i hovedmenyen.

>Most of Europe  
USA

[Rescan]  
[Wired]

>My Home Network

>Connected

Key:  
0123456789<#C

Please wait  
Connecting...

>Internet setup  
Time setup

## Bruk av Internettradio funksjoner

Internettradio-modus lar deg velge fra en rekke tjenester, inkludert å lytte til live radio eller Podcasts. Det er fem mulige valg i internettradio-menyen.

- De er:
- Mine favoritter: Brukes til å finne favorittstasjonen din. Denne listen fremkommer ved å benytte PC/Mac via internettradio-portalen. Se side 8 for detaljer
  - Stasjoner: Finn stasjoner etter lokasjon, genre, mest populære, nye stasjoner eller ved å søke alfabetisk.
  - Podcast: Finn Podcasts eller "Listen-Again" tjenester etter lokasjon, genre eller søk.
  - Mine stasjoner: Vis stasjoner som du selv har lagt til Pico IR's liste gjennom vTuner internettradio-portal. Se side 8 for detaljer.
  - Hjelp: Finn **Access Code** her, se side 8.

## Velg en stasjon

- For å velge stasjon, velg "Internet Radio" ved å trykke **MODE** nøkkelen inntil "Internet Radio" modus vises i displayet, eller velg fra Pico's hovedmeny. Bruk scrollhjulet til "Stations", og trykk select.
- Du kan nå velge stasjon etter lokasjon (land), genre, alfabetisk søk, mest populære stasjoner, eller nye stasjoner. Bruk scrollhjulet for å velge, og trykk for å velge kriterium.
- Ved å velge lokasjon vil du få en alfabetisk liste over kontinenter/regioner, og så en liste over land. Bruk scrollhjulet for å velge land, og trykk for å velge. Du kan nå velge genre for å finsikte søket ytterligere.
- Etter å valgt søkekriterier, får du en liste over stasjoner som passer. Velg ønsket stasjon fra denne listen.
- Etter valg av søkekriterier vil du få en liste over stasjoner som passer. Velg en stasjon fra listen for å starte å lytte

Internet Radio  
Mode

My Favourites  
>Stations

Location  
>Genre

Location  
>Genre

Finland  
>France

BBC Radio 1  
>BBC 1Xtra

BBC Radio 1  
Playing

## Velg Podcast

- Podcasts (også referert til som "Listen Again") velges på samme måte som en vanlig stasjon.
- Velg "Podcast" fra "Internet Radio"-menyen.
- Du kan søke stasjon etter lokasjon, genre eller en kombinasjon. Forskjellen er at når du har valgt stasjon vil du få en liste av "shows" eller Podcasts som er tilgjengelig fra denne stasjonen. Velg med scrollhjulet og trykk select for å velge.

>Podcast  
My Added Stations

>Podcast  
My Added Stations

>BBC 6 Music  
BBC Radio 7

## Mine favoritter

- Det er mulig å få en liste (eller lister) over favorittstasjonene dine. Dett gir deg rask og enkel adgang til et antall varierte stasjoner. Få å gjøre dette må du først registrere radioen din og velge favoritter ved å besøke "Frontier Internet Radio Portal" – se "Internet Radio Portal"-seksjonen under for detaljer.
- Når du er i "Internet Radio Mode", velg "Station List", og velg så "My Favourites". Hvis du har satt opp en "My Favourites" liste via Frontier Portal, vil listen din vises på Pico IR's skjerm.

## Mine stasjoner

- Hvis du har lagt til egne stasjoner i den allerede enorme listen av stasjoner i Pico (via Frontier Portal – se avsnittet under), vil disse stasjonene bli listet her. "My Added Stations"-opsjonen finnes under "Station List" i "Internet Radio Mode".

## Hjelp

- "Help"-opsjonen er stedet du finner **Access Code** som trengs for å registrere radioen din i Frontier Portal (se under for detaljert beskrivelse. Et nyttig FAQ lydspor finnes også i denne delen.

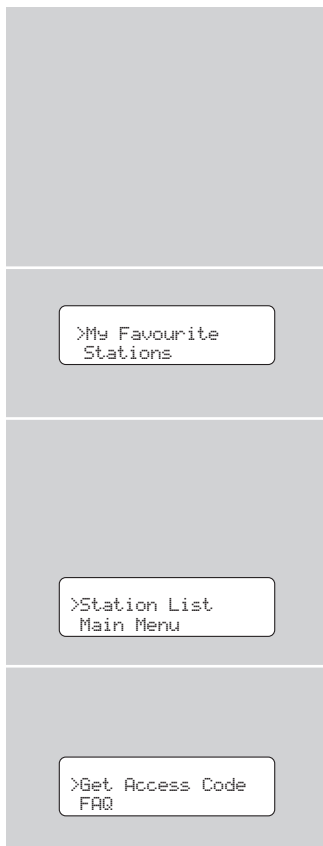

# Internet Radiportal

## Tilleggsfunksjoner

- Noen av Pico IR's mer avanserte internetradio-funksjoner kan bare benyttes ved å besøke Frontier Internet Radio Portal. For å benytte disse funksjonene må du først registrere radioen din.

## Registrering av radioen

- Start først web-bRowseren på PC'en eller Mac'en og gå til Frontier Portal på <http://www.wifiradio-frontier.com>
- Klikk på Register-linken, (til venstre i panelet) for å starte registreringen. Du blir nå spurt om Access Code. For å finne denne, gå inn i "Internet Radio Mode", velg "Station List", og velg så "Help". Fra "Help"-menyen velg "Get Access Code". Fyll så ut resten av registreringen. Du kan nå logge inn og dra fordel av de forskjellige funksjonene og tjenestene som tilbys fra Frontier Internet Radio Portal.

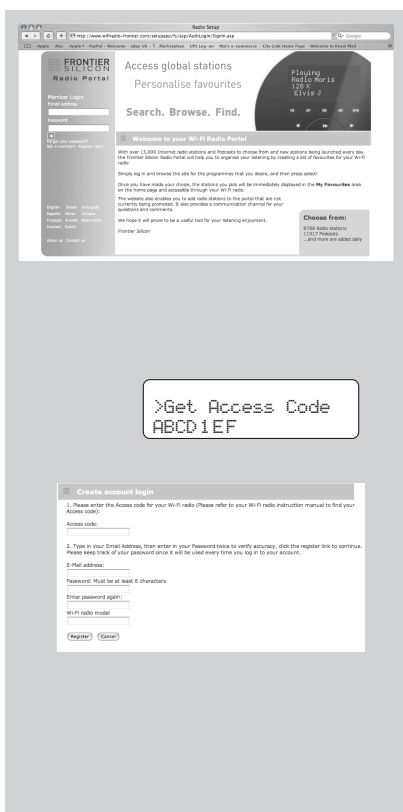

# Musikkavspilling-modus

## Bruk av musikkavspilling

■ Pico IR's media-player funksjonalitet tillater deg å spille av lydfiler (AIFF, AU, MP3, RM, WAV og WMA) og spillelister (M3U) lagret på en nettverks-PC eller Apple Mac. Media-player funksjonene er testet og sertifisert for å fungere med Windows 2000, Windows XP, Windows Vista and Mac OS X 10.2 – 10.4.9.

## Windows PC oppsett

Det er to Music Player moduser tilgjengelig. Hver av dem krever forskjellige oppsett, og begge kan brukes for å spille av musikk fra en media server.

## Fellesarkiver/shared folders (CIFS)

■ For å få radioen til å spille av musikk fra nettverksmaskiner, må brukernavn, passord, og domeneoppsett være konfigurert til å virke med fellesarkiver (shared folders). Dette er bare nødvendig hvis brukeren har sikret fellesarkivet med passord.

PC:Domene / Arbeidsgruppe konfigurering

Domenekonfigurasjonen finner du i WindowsXP som følger:

1. Fra startmenyen, velg Control Panel > System, velg så Computer Name tab.
2. Domene og arbeidsgruppe som datamaskinen er medlem av blir nå listet opp.
3. Hvis PC-en ikke er medlem av noe domene eller noen arbeidsgruppe må du la den bli det. For å gjøre dette, klikk på endre-knappen på PC's navne-tab, og gi inn navnet på domenet (standard på WindowsXP er MSHOME).
4. Hvis domenet eller arbeidsgruppen er endret må PC-en startes på nytt.

PC: Å sette opp en ny brukerkonto (WindowsXP) vil kreve at du lager en brukerkonto for hver PC du ønsker å kjøre mot. Som standard har de fleste PC-er minst en brukerkonto assosiert med seg. Brukernavn og passord (valgfritt) må være det samme på hver PC fordi internettradioen kan lagre kun ett brukernavn og ett passord. I WindowsXP kan oppsettet være som følger:

1. Fra startmenyen, velg Control Panel > Brukerkontoer
2. På denne skjermen, venstreklikk på "Add..." og gi inn nytt brukernavn og domene/arbeidsgruppe-oppsettet som angitt over. Velg brukertype (begrenset) og velg så "lag konto".
3. Velg brukeren som du akkurat har laget, velg "Lag passord", og gi inn passordet for denne brukeren.

4. Noter ned brukernavn og passord.

Merk at for Windows VISTA må brukere slå på gjestekonto via "Oppsett av brukerkonti" i kontrollpanelet i VISTA, og så må de gi tilgang til "Alle(Everyone)" eller "Gjester(Guests)" på det felles området. Man kan lage en ny konto for internettradio, med eget passord, hvis man er bekymret for sikkerheten på maskinen. Gjestekonto har som standard ikke passord, så internettradioen vil koble opp til gjestekontoen som standard fra produsenten.

## PC: Konfigurering av fellesområde

Fra startmenyen, velg My Computer og naviger til katalogen/området du ønsker å dele. Høyreklikk på katalogen og velg "Sharing and Security". Konfigurer fellesområde som "Les (Read Only)". Forsikre deg om at brukernavnet du laget over har tillatelse til å lese fellesområdet.

## WiFi-/internettradio: Lagring av brukernavn og passord

Før radioen kan streame musikk fra en PC, må du forsikre deg om at du har fellesområde tilgjengelig på PC'en, og sette radioen slik at den kjenner brukernavn og passord (hvis passord er spesifisert) til fellesområdet på PC-en. Dett gjør du i PC setting menyen.

## Fellesmedia/Shared Media (UPnP)

Deling av media benytter Windows Media Player (WMP) 11 og senere som media server. Denne modusen krever ingen spesiell innstilling av radioen, men PC'en må konfigureres for å tillate radioen tilgang til media. Du behøver bare gjøre dette en gang på følgende måte:

1. PC'en må være koblet til nettverket (med kabel eller trådløst) som skal benytte fellesmedia med radioen.
  2. Forsikre deg om at radioen er slått på og koblet til samme nettverk som PC'en.
  3. I WMP, legg lydfilene og katalogene du ønsker å dele med internettradioen til mediabiblioteket (i Bibliotek > Legg til bibliotek).
  4. I WMP's hovedvindu, klikk på Bibliotek/Library, klikk så på Mediadeling/Media sharing
- I WMP's hovedvindu, klikk på Bibliotek, så på Mediadeling. Internettradioen blir presentert "Ukjent enhet". Forsikre deg om at enheten har tilgang til fellesmedia ved å velge og klikke <Tillat(Allow)>. Klikk så <OK>.

PC'er nå kler til å steame musikk til radioen.

# Musikkavspillingsmodus

## Oppsett av Apple Mac

Oppsett for OSX 10.2.1 --> 10.4.9

Oppsett av Windows fildeling på Mac:

Fra "Dock", klikk "Systempreferanser".

Fra "Systempreferanser"-vinduet (under internett & nettverk avsnittet), klikk "Deling".

Fra "Deling"-vinduet, gjør følgende:

Under "Tjenester/Service"-avsnittet, tillat "Personlig fildeling" og "Windows deling". Klikk også Start for hver av disse tjenestene. Under Windows fildeling må du også "tillate/enable" kontoen du ønsker å dele fra (her trenger du administrator-passord).

Under "Brannmur/Firewall" avsnittet, behold Brannmur/Firewall av.

Under Internett-avsnittet, behold "Internett Deling" av.

## Oppsett av konto:

Fra "Systempreferanser"-vinduet, under Syste-avsnittet, klikk "Kontoer". Velg en konto og husk kortnavnet og passordet. Denne informasjonen benyttes av Pico IR når du kobler til Mac.

## Katalogoppsett:

Fra "Dock", klikk "Finder". Fra "Finder"-vinduet klikk "Applikasjoner > Utilites". Hold nede CTRL og klikk på "Katalogtilgang", velg så "Hent/Get info" og forsikre deg om at read/write er slått på. Dobbeltklikk så på "Katalogtilgang" og tillat følgende:

- |   |  |
|---|--|
| <input checked="" type="checkbox"/> AppleTalk | <input checked="" type="checkbox"/> LDAPv3   |
| <input checked="" type="checkbox"/> SLP       | <input checked="" type="checkbox"/> SMB/CIFS |

Also, for the 'SMB/CIFS' item, click 'Configure' and select an appropriate workgroup.

For "SMB/CIFS", klikk "Konfigurer" og velg en passende arbeidsgruppe.

For å tillate Pico IR må du legge til login-informasjon ved å følge

Hovedmeny>Systemoppsett>Internettoppsett >PC-oppsett. Du skal nå gi inn brukernavn og administrator-passord. Forsikre deg om at Mac er koblet på det trådløse nettverket. NB, du må muligens vente noen minutter før endringene er gjeldende.

Du skal nå ha tilgang til lydfiler på Mac-en ved å velge Browse>Fellesområde på Pico, og så velge arbeidsgruppen som du har angitt over. Når du velger Mac, scroll gjennom tilgjengelige kataloger inntil du finner den riktige med lydfile dine.

## Oppsett av Apple Mac

Oppsett for OSX Leopard 10.5.1-->

Oppsett av Windows Fildeling på Mac.

Fra "Dock", klikk "Systempreferanser". Fra "Systempreferanser"-vinduet (under internett & nettverk avsnittet), klikk "Deling".

Fra "Deling"-vinduet, gjør følgende:

Under "Tjenester/Service"-avsnittet, tillat "Fildeling" og klikk Start for denne tjenestene. Under felleskataloger, klikk "+", og velg katalog som inneholder musikkfilene. Velg så musikkatalog fra fellesområde. I brukerområdet forsikre deg om at "Alle/Everyone" er satt til Les/Read og Skriv/Write.

Klikk til slutt på "Valg/Options" og påse at "Delte filer og kataloger som bruker SMB" (du må ha admin passord for å gjøre dette), og kontoen er merket som aktiv. Forsikre deg om at Mac-en er koblet til det trådløse nettverket. Merk, du må kanskje vente noen minutter før endringene virker. Det skal nå være å få tilgang til lydfilene på Mac-en ved å velge "Browse>Delte kataloger" på Pico-en, og så velge Mac fra listen over enheter. Ved å velge Mac skal du nå se katalogene du valgte over..

# FM-modus

## FM -bruk

- Trekk ut teleskopantennen bak på Pico IR.
- Velg FM-modus ved å trykke **MODE-key** og bytte mellom Internettradio og FM-modus. Alternativt kan du sette FM-modus via Hovedmenyen. Hvis det er første gangen Pico IR er i FM-modus, så vil den starte på begynnelsen av frekvensområdet til FM. Ellers vil den starte med den siste stasjonen du lyttet til.
- For å velge FM-frekvens, drei på scrollhjulet.
- For å finne neste aktive stasjon/frekvens ("SEEK"), trykk på scrollhjulet.

## Forhåndsinnstilling av favorittstasjoner.

- Pico tillater inntil 12 forhåndsinnstilte favorittstasjoner, enten via **PRESET-knappen** på Pico-en, eller via (den valgfrie) Pico's fjernkontroll.
- For å lagre stasjonen du hører på i øyeblikket som favoritt/forhåndsinnstilt, trykk **PRESET-knappen** og bruk scrollhjulet for å finne en ubrukt posisjon. Trykk så på scrollhjulet for å lagre.
- For å sette på en favorittstasjon, trykk **PRESET** og bruk scrollhjulet til å finne den ønskede favorittstasjonen, trykk så for å velge.

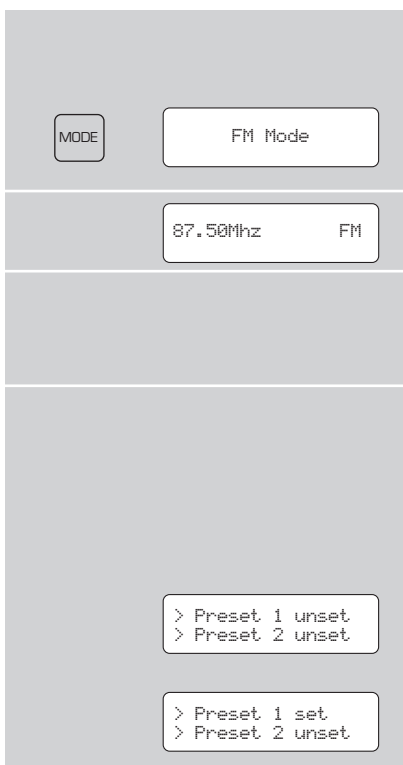

# MPort-modus

## Bruk av MPort

- REVO's MPort-tilkobling tillater rask og enkel tilkobling av iPod eller tilsvarende MP3-spiller eller lydkilde. Ved å bruke den medfølgende ledningen blir Pico IR gjort om til et høykvalitets høytalesystem.
- Koble den ene enden av ledningen til (eller auxiliary out) til hodetelefonutgangen fra enheten, koble så den andre enden til MPort på framsiden av Pico IR.
- Trykk nå **MODE-nøkkelen** og velg "MPort mode" når dette vises i displayet. Pico IR vil nå vise "MPort" på skjermen.
- Du kan nå justere volumet både på lydkilden og Pico IR for å få optimalt volumnivå og lyd.

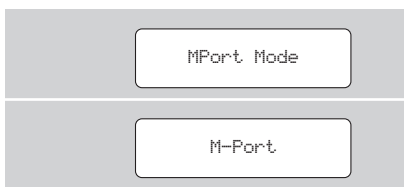
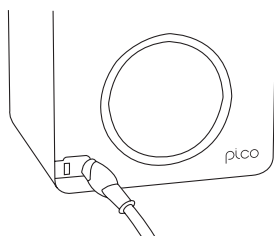

# Systemoppsett

## Internett oppsett

- Avanserte brukere kan endre WiFi-oppsettet I dette avsnittet, dette inkluderer Mac-adresse, DHCP-status, PC-oppsett, SSID, IP-oppsett osv.

## Fabrikkoppsett

- For det tilfelle at Pico IR skulle "krasje", "fryse" eller oppføre seg underlig, så er det mulig å utføre en full reset av programvaren. Dette vil tilbakestille Pico's minne blanke alle WEP/WPA-koder og brukeroppsett. Pico IR vil på denne måten effektivt bli satt tilbake til standard fabrikkoppsett.

## Programvare-oppdatering

- Det er mulig å oppdatere Pico IR's programvare via WiFi-koblingen til internet, for å være sikker på at du har alle de siste funksjonalitetene, eller for å rette kjente feil i programvaren. For å finne ut om det er oppdateringer tilgjengelig, gå til "System Setup" i hovedmenyen og velg "Software update". Pico IR vil nå søke for å finne ut om det er nødvendig å oppdatere programvaren, og så gi tilbakemelding. Hvis oppdateringer er tilgjengelig og nødvendig, så vil Pico IR starte nedlastingen og installere programvaren automatisk.

## Info

### Programversjon og Radio ID

- Du kan bli spurt om ett eller begge disse informasjonene når du jobber med spørsmål om teknisk assistanse. Begge finnes under "Info" overskriften i hovedmenyen.



## Feilfinning

### Wi-Fi Internetradio

Hvis du får problemer med Pico-en din, les denne feilfinnings-manualen. Alternativt kan du besøke support-sidene på REVO's web ([www.revo.co.uk](http://www.revo.co.uk)) eller ringe teknisk support på 0044 1555 66 61 61.

If you have trouble connecting Pico IR to your wireless network, these steps may help to resolve the problem:

1. Bekreft at en WiFi-tilkoblet PC akessere internett (for eksempel ved å browse på WEB) ved å bruke det samme nettverket.
2. Sjekk at DHCP server er tilgjengelig, eller at du har konfigurert en fast IP-adresse for radioen.
3. Sjekk at nettverkets brannmur ikke blokkerer ut-portene. Som et minimum må Pico IR ha tilgang til UDP og TCP porter 80, 554, 1755, 5000 og 7070.
4. Sjekk at aksesspunktet ikke hindrer tilkobling til spesielle Mac-adresser. Du finner radioen's Mac-adresse i "Internet Setup" avsnittet, via "System Setup" og Pico's hovedmeny.

5. Hvis du har et kryptert nettverk, sjekk at du har gitt inn korrekt nøkkel til radioen. Husk at tekst-format-nøkler er case-sensitive. Hvis du, når du kobler til et kryptert nettverk, får "Wireless error" etterfulgt av et 5-sifret tall i displayet, må du forsikre deg at du har riktig nøkkel til nettverket. Hvis du fortsatt har problemer må du sjekke nettverks-konfigurasjonen.

Hvis Pico IR greier å koble til nettverket, men ikke greier å spille av valgte stasjoner, kan årsaken til dette være en av følgende:

1. Stasjonen sender ikke for øyeblikket (husk at den kan være i en annen tidssone)
2. Stasjonen har nådd maksimum antall samtidige lyttere.
3. Stasjonen er ikke lenger i drift.
4. Radio-linken er utdatert.
5. Internett-tilkoblingen mellom server (ofte finnes denne i et annet land) er for langsom.

**Notes / Remarques / Notizen / Note / Notater**

REVO®

*Radio is our Religion*

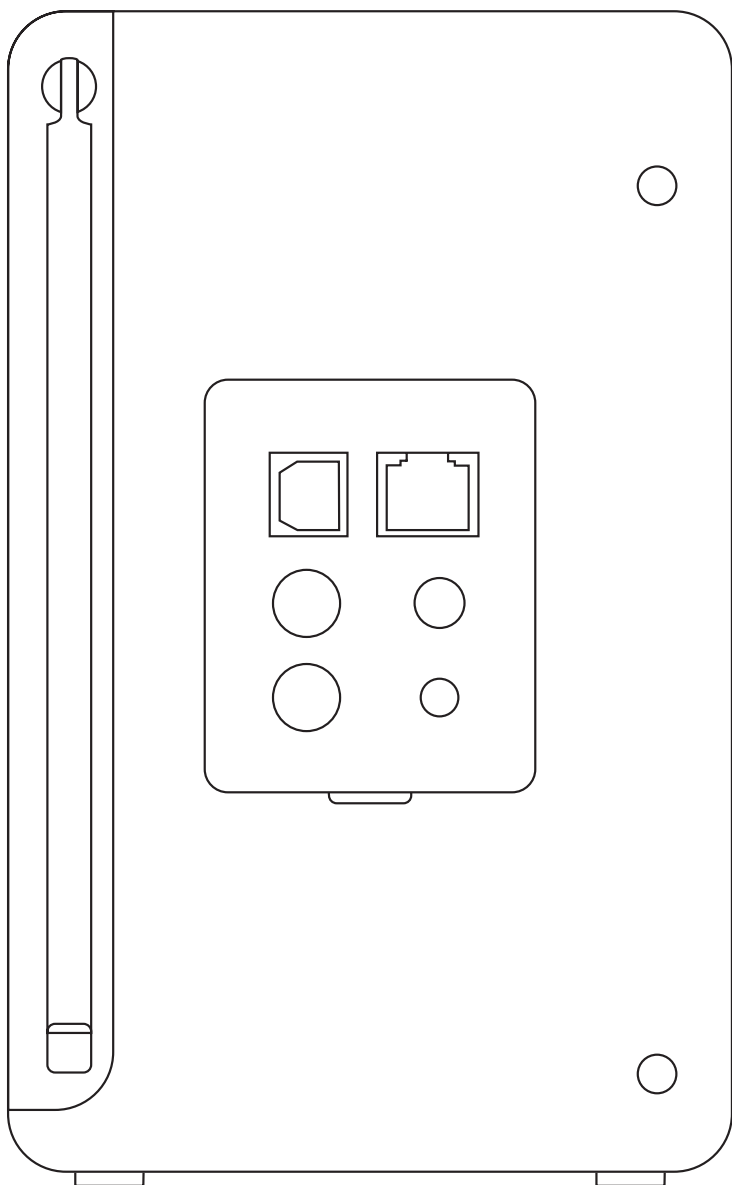

Revo Technologies Ltd The Inox Building Caldwellside Lanark Scotland United Kingdom ML11 7SR

**Telephone Support** 01555 666 161

**Online Support** [www.revo.co.uk/support](http://www.revo.co.uk/support) [support@revo.co.uk](mailto:support@revo.co.uk)